

使用说明书

蒸汽炉

ZQD235-501

使用产品前请仔细阅读本使用说明书
阅读后请妥善保管本使用说明书以备查阅

演绎生活智慧

SUPOR 苏泊尔

www.supor.com.cn

【 目 录 】

一 安全注意事项	1
二 装箱清单	2
三 技术参数	2
四 外形结构示意图	2
五 蒸汽炉的安装	3
六 蒸汽炉的使用	4
七 日常保养与维护	6
八 常见故障的识别与处理	9
九 电气原理图	10
十 售后服务	10

承蒙惠顾苏泊尔牌蒸汽炉，为了您能更好的使用我们的产品，使用前，请仔细阅读此说明书，并妥善保管。产品以包装实物为准，若有改型，恕不另行通知。

一 安全注意事项

图1

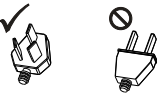

请用接地插座

■请单独使用额定电流10A以上的插座，必须有可靠接地。交流电压必须在187-242V之间，否则会导致蒸汽炉无法正常使用或其它意外情况。(图1)

■不得将接地线接与煤气管、自来水管、避雷针及电话线上。

■整机应远离热源、煤气和酒精等易燃品。

■拔出插座上的插头时，必须手握插头的端部将其拔出，请不要手拿电源线拔插头，否则会发生触电、短路、起火等危险。

■不得损伤电源线。使用电源线时不得弯曲、拉伸、扭转、打结。不得用重物扣压、夹击电源线。

■发现电源线及插头有损伤或插座松动时请不要使用，否则会导致触电、短路、起火等现象。

■如果电源软线损坏，为了避免危险，必须由制造商、其维修部或类似部门的专业人员更换。

■请不要让儿童和行动不方便者自己使用，更不要放在幼儿可以触摸到的地方使用，否则有可能导致烫伤、触电或别的意外伤害。

■请不要在手脚潮湿、赤脚状态下触摸蒸汽炉。

■本机在使用期间会发热，注意避免接触本机内的发热单元。

■工作期间不要打开蒸汽炉门，工作结束后使用工具将食物取出，以免烫伤。

■工作完毕后，请在30-60秒后打开蒸汽炉门，开门时有蒸汽喷出，人应站在离柜门稍远处，以免蒸汽烫伤。

■更换灯泡时必须先断开电源防止触电。(图2)

■长期使用或者不正当的使用会导致密封圈损坏，当发生漏水等现象时，请更换密封圈。(图3)

■当积水槽中水过多时，请采用吸水球将水槽中积水吸干。(图4)

■如本机出现任何故障请立即断电停止使用，且不要触摸机器。

■不要使用粗糙洗涤剂或锋利的金属刮刀清洁蒸汽炉门的玻璃，因为会擦伤玻璃表面，从而导致玻璃破碎。

图3



图4



▲ 警告：

- 1.使用过程中，接触面可能会变烫，请勿让小孩触碰。
- 2.请使用柠檬酸清洗剂清洁蒸汽炉腔体及发热盘。
- 3.更换灯泡前，请务必确认已经切断蒸汽炉的电源，以防止触电的危险。
- 4.请按照操作或安装等说明，使用时内部蒸盘、搁盘等放置必须正确到位。
- 5.如有发生温度传感器错误，请立即断开电源，拨打免费服务热线。

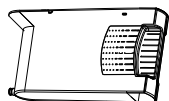
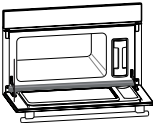
二 装箱清单

序号	名称	单位	数量	备注
1	蒸汽炉	台	1	
2	使用说明书	本	1	含保修卡
3	插页	张	1	
4	安装螺钉	个	2	
5	有孔蒸盘	个	1	
6	无孔蒸盘	个	1	
7	搁盘	个	1	
8	吸水球	个	1	
9	合格证	张	1	

注意:请使用随本机配送的安装附件,不得随意更换或改制。

三 技术参数

产品型号	ZQD235-501	可控温度 (°C)	55 ~ 100	
容积 (L)	23.5	控制方式	触摸式	
额定电压 (V)	220V~	加热方式	蒸汽加热	
额定频率 (Hz)	50	净重 (千克)	21.5	20
额定功率 (W)	1750	外形尺寸 (mm) 宽 × 高 × 深	595 × 388 × 430	

注: 1.表中参数仅供参考,具体以蒸汽炉上的铭牌为准。

2.保留更改产品设计与规格的权利。

四 外形结构示意图

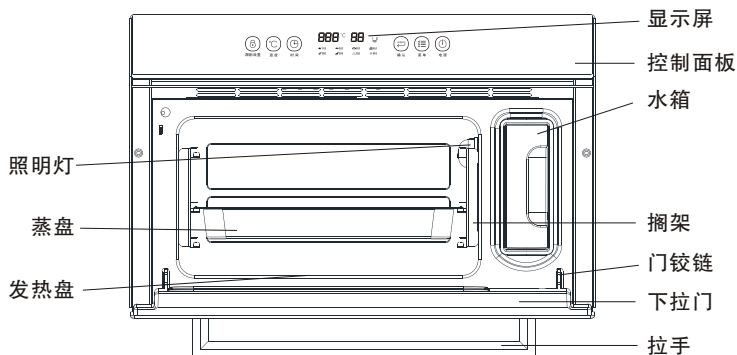

注: 产品外形结构以实物为准。

五 蒸汽炉的安装

■ 安装注意事项

- ◆ 蒸汽炉应安装在操作、保养方便且牢固的地方，不得倾斜安装。
- ◆ 严禁将蒸汽炉及电源插座安装在可能受潮或容易被水淋湿的地方。
- ◆ 对于永久性安装，电路必须装有相应的切断及保护装置，连接电源插头和插座应为同一型号并符合当地相关规定。
- ◆ 供电设备必须有接地并符合相关标准，安装时必须装有10A的热保护器。
- ◆ 本产品是嵌装到橱柜内的，其嵌装孔底板必须能承受60kg以上的重量。
- ◆ 搬运放置时应从左右两侧执手部位或柜体底部抬起，轻搬轻放，切不可通过柜门拉手来移动蒸汽炉。
- ◆ 安装蒸汽炉的橱柜材料（木材和粘合剂）必须耐温100℃以上。
- ◆ 为保持通风，请保持后有大于45mm的空隙。

■ 安装方法

- ◆ 在橱柜的安装位置上，按下面安装图示对应尺寸开好嵌装孔，将蒸汽炉平稳嵌入该嵌装孔中，拉下柜门（两侧有用于装螺钉的孔），用随机所备的两颗安装螺钉将其固定在橱柜上，注意平稳，不得倾斜，具体挖孔尺寸见下表。
- ◆ 上述施工完毕后，请按说明书规定的使用方法进行试机，确认情况正常后，方可投入使用。

半嵌开孔安装图示2

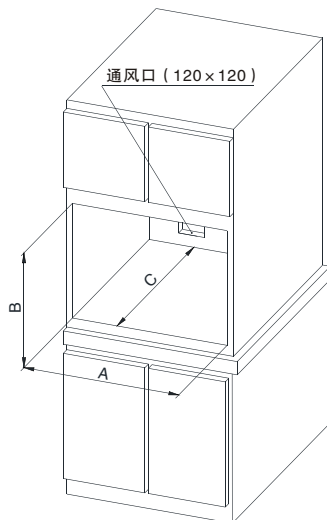
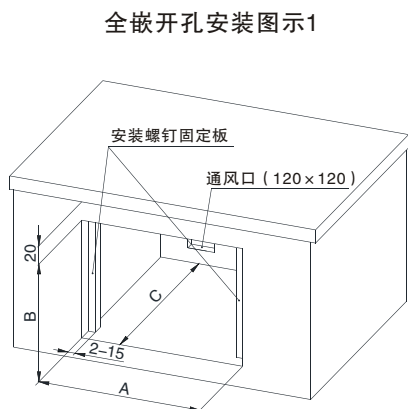

蒸汽炉外形尺寸图：

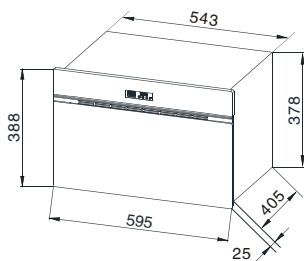

序号	名称	宽 (A)	高 (B)	深 (C)
1	全嵌开孔尺寸 (mm)	600	390	550
2	半嵌开孔尺寸 (mm)	565	380	550

六 蒸汽炉的使用

1、控制面板介绍

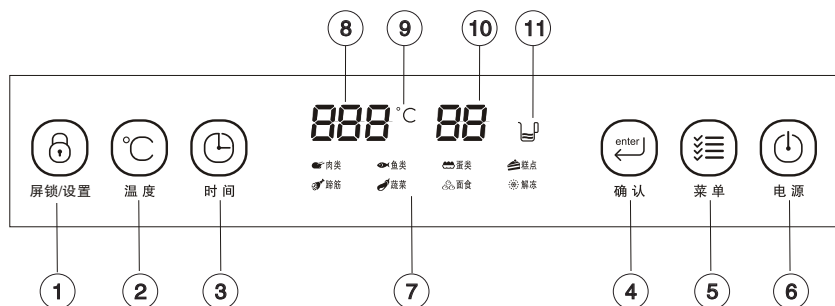









- | | | |
|------------|-----------|------------|
| 1. 屏锁/设置键 | 5. 菜单调整键 | 9. 温度符号 |
| 2. 温度调整键 | 6. 电源键 | 10. 时间指示图标 |
| 3. 时间调整键 | 7. 菜单指示图标 | 11. 缺水报警图标 |
| 4. 确认键/暂停键 | 8. 温度指示图标 | |

注：对于上图中“1”和“4”按键，以下简称屏锁键和确认键。

2、使用前注意事项

- ◆首次使用前请用热水清洁水箱、蒸盘、搁盘等部件。
- ◆在使用有孔的容器前请蒸汽炉底部插入接油盘。
- ◆水箱装水时，请不要超过最高水位。
- ◆请将装满水的水箱推入蒸汽炉内到位后，机器才能正常工作。如果水箱没有完全推入，蒸汽炉不会加热，同时缺水报警图标“”会闪烁。

◆ 菜单一览表

菜单	默认工作温度 ($^{\circ}\text{C}$)	默认工作时间 (分钟)	温度范围 ($^{\circ}\text{C}$)	时间范围 (分钟)
 肉类	100	45	85-100	05-60
 鱼类	85	30	75-95	05-45
 蛋类	95	30	85-95	05-45
 糕点	95	30	85-95	05-45
 蹄筋	100	60	90-100	05-60
 蔬菜	98	40	95-100	05-45
 面食	90	30	85-95	05-45
 解冻	55	40	55-65	05-60









3、功能设置介绍

1) 开、关机设置

开机：当机器通电后，按“电源”键进入开机状态。

关机：在开机状态或工作状态（非屏锁状态），按“电源”键则进入关机状态。

2) 菜单设置

在开机状态下，按“菜单”键进入菜单功能设置，每按一次“菜单”键，功能图标从“ 肉类”-“ 鱼类”-“ 蛋类”-“ 糕点”-“ 蹄筋”-“ 蔬菜”-“ 面食”-“ 解冻”依次循环切换。当切换到需要的菜单功能时，按“确认”键则进入工作状态。

3) 温度设置

在设置菜单功能时，但未进入工作状态前，按“温度”键，可进行相应的温度设置，每按“温度”键一次，温度向上累加 1°C （长按住“温度”键，则向上快速累加），按一下“屏锁/设置”键，再按“温度”键，温度向下累加 1°C （长按住“温度”键，则向下快速累加）。温度设置范围见“菜单一览表”。

若机器已进入工作状态，如需调整温度，必须先按“确认”键，然后再设置温度，设定好后再按“确认”键。

4) 时间设置

在设置菜单功能时，但未进入工作状态前，按“时间”键，可进行相应的时间设置，每按“时间”键一次，时间向上累加1分钟（长按住“时间”键，则向上快速累加），按一下“屏锁/设置”键，再按“时间”键，时间向下累加 1°C （长按住“时间”键，则向下快速累加）。时间设置范围见“菜单一览表”。

若机器已进入工作状态，如需调整时间，必须先按“确认”键，然后再设置时间，设定好后再按“确认”键。

5) 屏锁/解锁设置

用于蒸汽炉在工作时锁住屏幕，防止儿童或其他人进行误操作。

屏锁：在工作状态下，长按“屏锁”键进入屏锁状态，此时按其它按键均失效。

解锁：若要解除屏锁，长按“屏锁”键即可解除。

注意：

◆如果程序已经开始工作，需要停止程序，可按“确认”键，机器马上进入程序暂停状态。

◆在任何模式下按“电源”键后，机器将处于关机状态，如在屏锁状态下必须先解锁。

◆按“电源”键后五分钟内无任何操作则自动关机。

◆程序结束后，屏幕时间显示00状态下，如无操作则10分钟后自动关机。

4、烹饪建议及注意事项

◆选择烹调容器时，请尽可能选择多孔式烹调容器，蒸汽可从四面八方接触到食物，使食物烹调更均匀。

◆烹调食物时，尽可能分开食物，让蒸汽有更多空间渗透。

◆容器越满，烹调时间就越长，请不要放入过量的食物。

◆耐热玻璃、陶瓷玻璃、瓷器、不锈钢及搪瓷器皿均可使用。

◆如使用塑胶烹调容器，请确保容器可耐受100℃高温及蒸汽。

◆如使用较厚容器，烹调时间会较长。

◆请将烹调容器放在随附的蒸盘上。

◆容器的边缘顶部，与烹调格顶部最少要距离3厘米，让足够的蒸汽进入容器内

七 日常保养与维护

◆每次使用后，需清洁内胆，清洁时待机器冷却后才能进行，用抹布将内胆擦干或者打开柜门让其自然风干。

◆清洁时请使用中性洗涤剂，并用柔软的抹布擦洗即可。

◆切勿使用蒸汽清洁器清洁本机，加压蒸汽会对表面和配件造成永久损害，对此本公司概不负责。

◆切勿使用含碱、酸或氯的清洁剂，也不要使用清洁喷雾、洗碗碟机清洁剂或腐蚀性清洁剂、硬刷、百洁布及钢丝刷等。

◆使用后请及时清理出水口处，以免水垢堵塞。

◆使用后必须及时把积水槽中的积水用吸水球清理干净，防止溢漏。

- ◆ 使用后请取出水箱，将水倒清及抹干。
- ◆ 在清洗过程中，请勿将异物堵塞进水口。
- ◆ 本机使用一段时间后，内胆底部发热盘会积聚水垢，请使用柠檬酸清除水垢。
- ◆ 建议每周定期清洗或维护，长期不用，应拔下电源插头。

八 常见故障的识别与处理

故障现象	可能原因	处理方法
显示 E-2	温度传感器故障	请联系专业维修部门
显示 Err 03	门未关好	关好门
	门控开关故障	请联系专业维修部门
显示 	工作时水箱推入不到位	将水箱重新推到位
	水箱缺水	拿出水箱添加水
机器不能工作	停电	待通电后使用
	电源插头是否插好	插好电源插头
	未正确操作	按说明书正确操作
	连接线未连接	请联系专业维修部门
	提供机器的电源插座没电	联系有资质电工检测维修
机器能操作，但不产生蒸汽	内部加热管断路	请联系专业维修部门
	内部限温器起保护	
工作时有蒸汽溢出	门未关好	检查门是否关好
	门控开关故障	请联系专业维修部门
显示屏不亮	显示屏故障	请联系专业维修部门
照明灯不亮	电源不通	检查电源情况
	灯泡坏	更换灯泡
机器漏水	冷凝水槽中的水溢出	用吸水球吸去
	内胆发热盘密封不严	请拔掉电源插头， 联系专业维修部门
	内胆密封不严	
	水箱漏水	
	进水管破	
内胆温度传感器密封不严		

若按上述指示仍处理不了或未出现故障（含其它故障）原因时，请拔下电源插头（切断电源），请与专业维修部门联系。

▲ 警告：为了您的安全着想，再次特别提醒您切勿自行拆卸机器。

九 电气原理图

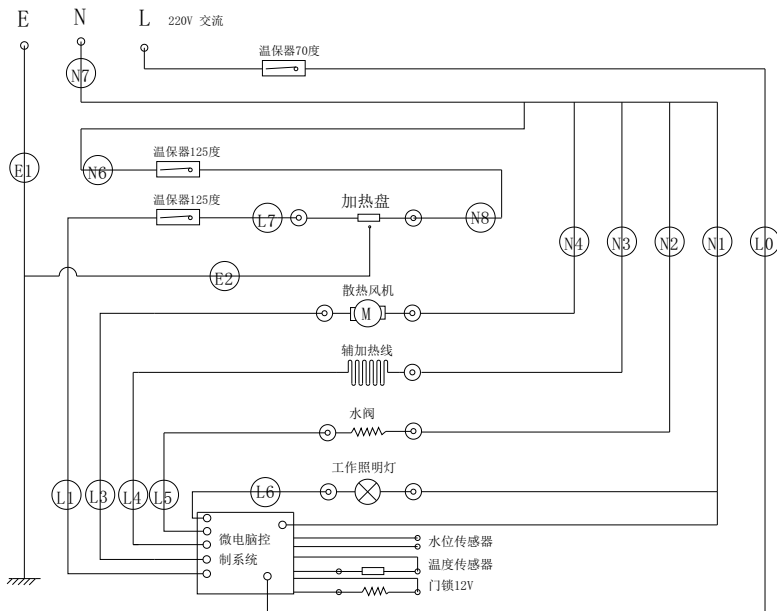

十 售后服务

服务政策：

自购买日起1年内，在家庭正常使用情况下，购买者可凭购买商场盖章的销售发票、《苏泊尔产品保修卡》等购买凭证享受到苏泊尔提供的免费上门服务。

下列情况之一者，不属于免费维修范围：

- ◆ 由于没按说明书上要求操作而造成的故障；
- ◆ 由于跌落、碰撞等人为因素而造成的故障；
- ◆ 由于自行拆卸、修理而造成的故障；
- ◆ 由于意外、误用、乱用、故意损坏而造成的故障；
- ◆ 商业用途上造成的变色、擦伤、积垢或过热损坏等所造成的故障；
- ◆ 使用年限之内的超保产品。

对于超过保修期或不属于免费维修的产品，本公司顾客服务部也会热情为您服务。

- ◆ 制造单位有改型的权利，恕不另行通知。
- ◆ 本说明书上所有内容均经过认真核对，如有任何印刷错漏或内容上的误解，本公司保留最终解释权。
- ◆ 本产品用于营业场所经营使用时，整机保修期为六个月。

联系我们:

感谢您对苏泊尔产品的信任与支持!为了更及时地为您提供维修、咨询等服务,请认真填写《苏泊尔产品保修卡》,并妥善保管。您在使用过程中如有疑问,欢迎拨打全国服务热线400-8899-717或发Email至serviced@supor.com邮箱与我们联系,我们将尽快给予您满意的答复。

顾客服务部联系方式:

地址:浙江省绍兴市世纪西街3号

邮编:312017

全国服务热线:400-8899-717

服务论坛:<http://bbs.supor.com.cn>

服务网点联系方式如有变动,敬请查询www.supor.com.cn苏泊尔集团网站。

注:此说明书内容会不定期进行修订,可能会与实际产品有出入,请电话咨询苏泊尔客服。

苏泊尔产品保修卡

产品名称: _____ 产品型号: _____

出厂日期: _____ 年 _____ 月 _____ 日

发票号码: _____

购买日期: _____ 年 _____ 月 _____ 日

购买者姓名: _____

地址: _____ 邮编 _____ 电话 _____

商场名称: _____

地址: _____ 邮编 _____ 电话 _____

SUPOR

该卡请用户妥善保存

全国服务电话:400-8899-717

商场盖章

苏泊尔产品意见反馈卡

产品名称: _____ 产品型号: _____

出厂日期: _____ 年 _____ 月 _____ 日

发票号码: _____

购买日期: _____ 年 _____ 月 _____ 日

购买者姓名: _____

地址: _____ 邮编 _____ 电话 _____

商场名称: _____

地址: _____ 邮编 _____ 电话 _____

请用户购买时认真填写该卡,并经商场盖章,并在30天内寄回本公司顾客服务部。本公司将为您建立用户档案,为您的产品实行跟踪服务。

SUPOR

该卡请寄回本公司顾客服务部

将反馈卡回执本公司请寄:

浙江省绍兴市世纪西街3号

顾客服务部

商场盖章

180101

版本号:ZQD·SM2:VER1.0

执行标准:GB 4706.1-2005

GB 4706.22-2008



商标持有人: 浙江苏泊尔股份有限公司

制造商: 浙江绍兴苏泊尔生活电器有限公司

地址: 绍兴市世纪西街3号

网址: www.supor.com.cn

SUPOR

· 客户意见栏 ·

客户签名: _____

FK10:VER2.1

SUPOR

· 维修状况登记栏 ·

维修日期 _____

维修情况 _____

经手人 _____

XY10:VER2.1