

吸油烟机

CXW-218-J613
CXW-218-J618
CXW-230-J619
CXW-218-J616S

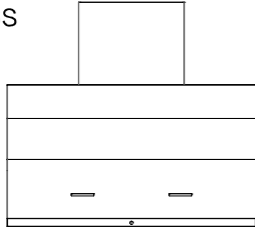

使用产品前请仔细阅读本使用说明书
阅读后请妥善保管本使用说明书以备查阅

演绎生活智慧

SUPOR 苏泊尔

www.supor.com.cn

承蒙惠顾苏泊尔牌吸油烟机，为了您能更好的使用我们的产品；使用前，请仔细阅读此说明书，并妥善保管。产品以包装实物为准，若有改型，恕不另行通知。

一 安全注意事项

当您使用本产品时，特别提醒注意以下内容：

- ◆ 严禁用水冲洗，清洗时请用中性洗涤剂。
- ◆ 清洗前务必拔掉电源插头。
- ◆ 如果不按照说明书规定的方法清洗，油烟机有起火危险。
- ◆ 禁止炉火直接烘烤吸油烟机。
- ◆ 吸油烟机与燃烧燃气或其它燃料的炉灶同时使用时，房间必须通风良好。
- ◆ 安装钻孔时避开墙内电线，以免发生触电。
- ◆ 吸油烟机是通过电机带动涡轮排出气体的，吸油烟机排出的气体不应排到用于排出燃烧燃气或其它燃料的烟雾使用的热通道中。
- ◆ 如果电源线损坏，为避免危险，必须由制造商或其维修部或类似的专职人员来更换。
- ◆ 电机各档位按键不允许同时使用。
- ◆ 当油杯内积油达三分之二左右时，应将油倒弃，切不可食用。
- ◆ 用户对油网不可拆卸清洗，如需清洗必须有专业人员清洗，拆卸时必须断电。

二 技术参数

| 项目 | CXW-218-J613 | CXW-218-J618 | CXW-230-J619 | CXW-218-J616S |
|---------------------|--------------|--------------|--------------|---------------|
| 外形尺寸(mm) (长×宽×高) | 896×405×515 | 896×405×515 | 896×405×515 | 896×400×1000 |
| 净重(kg) | 24 | 24 | 22 | 24 |
| 电动机输入功率(W) | 218 | 218 | 230 | 218 |
| 额定电压额定频率 | 220V/50Hz | 220V/50Hz | 220V/50Hz | 220V/50Hz |
| 总风管口径(mm) | φ165 | φ165 | φ170 | φ165 |
| 额定风量输入风量(m³/min) | 221 | 221 | 234 | 221 |
| 额定功率输入功率(W) | ≤1.5W×2 | ≤1.5W×2 | ≤2W×2 | ≤1.5W×2 |
| 风量(m³/min) | 17 | 18 | 18 | 18 |
| 最大静压(Pa) | ≥300 | ≥300 | ≥300 | ≥300 |
| 噪声声压级(Pa) | ≤200 | ≤200 | ≤200 | ≤200 |
| 气流速度 | ≥80% | ≥80% | ≥80% | ≥80% |
| 漏风百分数 | ≤80% | ≤80% | ≤80% | ≤80% |
| 速度(g/m/s) | ≤73 | ≤73 | ≤73 | ≤73 |

上述型号吸油烟机能效等级为一级；具体详见吸油烟机本体上的能效标识。

三 电气原理图

CXW-218-J613
CXW-218-J618

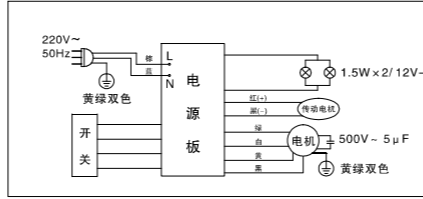

CXW-230-J619

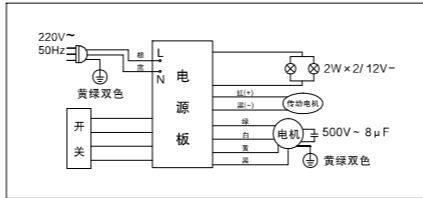

CXW-218-J616S

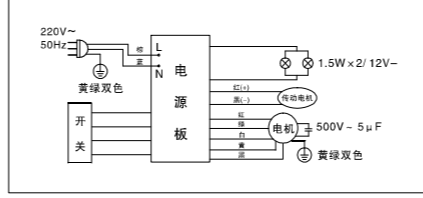

四 构件名称

CXW-218-J613、CXW-218-J618、CXW-230-J619

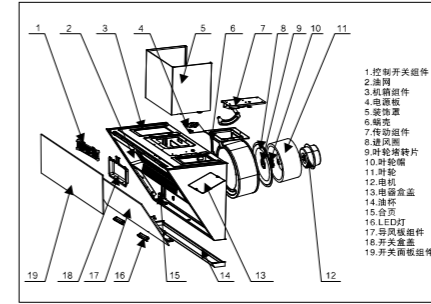

CXW-218-J616S

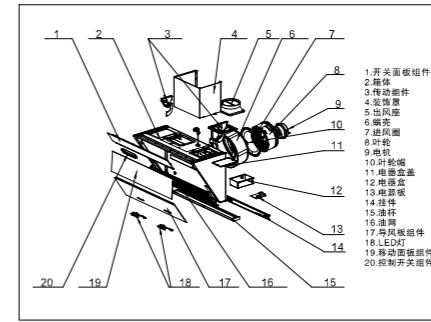

注：产品外观和颜色，以实物为准。

五 安装方法

安装须知

安装要求：

- ◆ 安装的墙壁有一定的承重能力，能负担整机的重量。
- ◆ 吸油烟机不应与墙壁内、外的电气线路接触，以免触电。
- ◆ 整机不应安装在空气对流太大的环境中，以免影响排烟效果。
- ◆ 整机应安装在燃气灶灶正上方(见图一)，炉具上烹调器具的支撑面与油烟机最低部位的最小距离为650mm(如燃气灶安装说明规定了较大的安装距离，则对此应予考虑)。
- ◆ 整机出风口距离上排气孔的距离≤1.5m为宜，避免因排烟管过长或转弯过多(一般一个)而影响排烟效果。
- ◆ 出风管走橱柜或吊顶安装见图二。

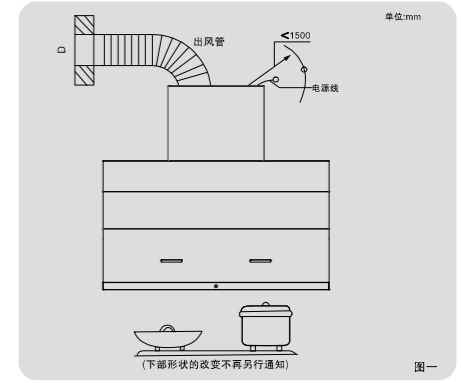

版本号: CXW·SM33: VER1.5
执行标准: GB 4706.1-2005
GB 4706.28-2008
GB/T 17713-2011
GB 29539-2013

商标持有人: 浙江苏泊尔股份有限公司
制造商: 浙江绍兴苏泊尔生活电器有限公司
地址: 绍兴市世纪西街3号
网址: www.supor.com.cn

SUPOR

客户意见栏

客户签名: _____

FK18:VER1.4

SUPOR

维修状况登记栏

维修日期: _____

维修情况: _____

经手人: _____

XY10:VER1.4

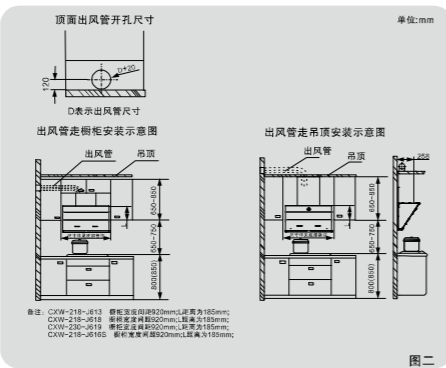

图二

安装前准备

- ◆ 在墙面的适当位置将挂件贴到墙面上(请注意保持挂件的水平), 用铅笔描出打孔位置然后取下挂件, 按刚才描的孔位用冲击电钻钻出直径为φ10mm、深为60mm的孔四个, 然后埋设好膨胀管, 再将挂件放在墙上对应位置, 使挂件孔位与埋设的膨胀管对齐, 拧上木螺钉(木螺钉必须拧到位)。
- ◆ 在出风管出口处制作一通孔(直径D+20mm), 排烟管由此伸出室外或进入吸油烟机公共烟道, 接口处一定要严密, 防止废气倒灌而引发危险。(如出风管与灶台正对窗户之安装, 拆下一方玻璃, 安装一块有排风孔的胶合板, 或直接在玻璃上开洞。)

整机安装

- ◆ 先将附件袋中的出风管安装在机箱上。
- ◆ 直接将出风管插入出风管槽内, 并用螺钉两边固定或者用铝箔纸带环绕密封。
- ◆ 将装饰罩固定在机箱上面。

- ◆ 牢挂主机, 出风管另一端穿过墙孔伸出户外, 或与吸油烟机公共烟道接口连接, 检查管壁不鼓不瘪, 弯角自如, 接口严密, 止逆阀叶片启落无阻。正视-不歪不斜, 侧视-机体贴墙面, 下端略有垫脚缝。
- ◆ 按实际安装高度, 在墙上开孔, 放入膨胀管, 用随机所附的木螺钉将内装饰罩挂板固定在墙上后, 再将内装饰罩提起挂入内装饰罩挂板上的卡槽内。(如下图)
- ◆ 在墙上(装饰罩左侧)合适位置开孔, 放入膨胀管, 安装止跌块, 防止跌块紧贴箱体顶部。
- ◆ 放入油杯, 牢固插入电源插头。
- ◆ 电源插座必须使用有可靠接地线的专用插座, 并不得擅改插头。
- ◆ 试按各键查看各功能是否正常。
- ◆ 试按强档、弱档键检查电机运转是否正常。

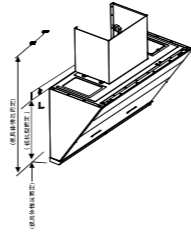

六 使用方法

CXW-218-J613

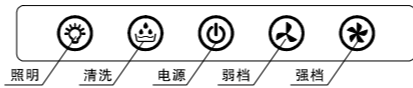

1. 将电源插头插入有可靠接地的电源插座内。
2. “电源”键开启后, 按下“照明”键, 照明灯亮。若需熄灭照明灯, 可按下“照明”键或“电源”键;
3. “电源”键开启后, 分别按“强档”键、“弱档”键, 油烟机风量的大、小会相应变化, 如需关闭电机, 直接按下“电源”键或再次按下对应的风量键。

4. “电源”键开启后长按“清洗”键3秒, 进入清洗状态, 主电机正反转5个循环后停止运转; 若需在清洗状态下关闭清洗功能, 此时可按“电源”键或长按“清洗”键。
 5. 同时长按“照明”键和“强档”键3秒, 进入维修功能, 翻板自动打开, 再次同时长按“照明”键和“强档”键3秒, 可退出维修功能, 翻板自动闭合。
- 注: ①在未使用按键达两小时以后, 机器自动进入关机状态。本机具有自动清洗功能; 当油烟机正常连续运行0.5小时后按电源键关机或连续运行2小时无任何按键操作进入自动关机时, 则进入自动清洗方式。每按一下键, 蜂鸣器都发出“嘀”的声音。
- ②每当“电源”键开启时, 翻板会自动打开; 当“电源”键关闭时, 翻板会自动闭合。

CXW-218-J616S

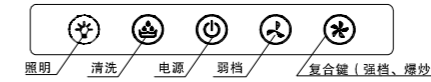

1. 将电源插头插入有可靠接地的电源插座内。
2. 在通电状态下, 按下“照明”键, 照明灯亮。若需熄灭照明灯, 直接按下“照明”键。
3. “电源”键开启后, 分别按“强档”键、“弱档”键, 油烟机风量的大、小会相应变化, 如需关闭电机, 直接按下“电源”键或再次按下对应的风量键。
4. 爆炒功能: “电源”键开启后, 按一下“强档”键, 强档键背光变为橙色, 电机以强档运转, 再长按“强档”键3秒, 进入爆炒状态, 且此键变为橙色闪烁状态, 电机以爆炒档运转。此时若无任何风速档位操作3分钟后, 自动退出爆炒状态, 风速退回至高档状态, 电机以高档运转。
4. 爆炒功能: “电源”键开启后, 按一下“强档”键, 强档键背光变为橙色, 电机以强档运转, 再长按“强档”键3秒, 进入爆炒状态, 且此键变为橙色闪烁状态, 电机以爆炒档运转。此时若无任何风速档位操作3分钟后, 自动退出爆炒状态, 风速退回至高档状态, 电机以高档运转。

CXW-218-J618
CXW-230-J619

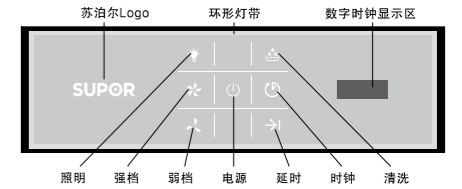

1. 将电源插头插入有可靠接地的电源插座内。
2. “电源”键开启后, 按下“照明”键, 照明灯亮。若需熄灭照明灯, 可按下“照明”键或“电源”键;
3. “电源”键开启后, 分别按“强档”键、“弱档”键, 油烟机风量的大、小会相应变化, 如需关闭电机, 直接按下“电源”键或再次按下对应的风量键。
4. “电源”键开启后长按“清洗”键3秒, 进入清洗状态, 主电机正反转5个循环后停止运转; 若需在清洗状态下关闭清洗功能, 此时可按“电源”键或长按“清洗”键。

环后停止运转；若需在清洗状态下关闭清洗功能，此时可按“电源”键或长按“清洗”键。

5、在数字时钟显示的情况下，长按“时钟”键1秒，进入时间调节模式。显示小时的数字位闪烁时，每按一下“强档”键，数字时钟的小时数字加1；每按一下“弱档”键，数字时钟的小时数字减1；再按下“时钟”键，显示分钟的数字位闪烁，每按一下“强档”键，数字时钟的分钟数字加1；每按一下“弱档”键，数字时钟的分钟数字减1；此时再按下“时钟”键完成设置。在时间调节模式过程中若3秒内无任何操作，自动退出时间调节模式。（在“电源”键未开启的情况下，长按“照明”和“清洗”键5秒，打开数字时钟常显模式；此时再长按“照明”和“清洗”键5秒，可以关闭时钟常显模式。）

6、当烟机工作时，可按下“延时”键使烟机进入延时关机状态（烟机风速保持不变），此时进入倒计时状态，倒计时状态持续3分钟，可在倒计时状态时随时按下“延时”键来取消延时。当延时结束后，烟机自动进入关机状态。

7、在“电源”键未开启的情况下，同时长按“弱档”键和“延时”键3秒，进入维修功能，翻板自动打开，再次同时长按“弱档”键和“延时”键3秒，可退出维修功能，翻板自动闭合。

8、“电源”键开启后，长按“照明”键3秒，进入环形灯带亮度调节模式，进入该模式后，每按一次“照明”键，环形灯带亮度档位变换1次，共5档；若无任何操作3秒后自动退出环形灯带亮度调节模式。

注：①功能键开启后，在未使用按键达两小时以后，机器自动进入关机状态。功能键未开启时，在未使用按键达60秒以后，机器自动进入关机状态。本机具有自动清洗功能；当油烟机正常连续运行0.5小时后按电源键关机或连续运行2小时无任何按键操作进入自动关机时，则进入自动清洗方式。每按一下键，蜂鸣器都发出“嘀”的声音。

②只有功能键开启时，翻板才会自动打开；当“电源”键关闭时，翻板会自动闭合。

CXW-218-J613/J618/J616S

◆拆卸步骤:

1、灯的拆卸

开启维修功能后，当翻板打开后，用螺丝刀拧下机器底部左右共四颗螺钉(图三)，向上推出下玻璃面板(图四)，用螺丝刀拧下锁LED灯的螺钉，拔掉LED灯连接线，取下LED灯。

2、叶轮的拆卸

(1)开启维修功能后，当翻板打开后，将吸油烟机从墙上取下，卸下装饰罩，用螺丝刀拧下机器底部左右共四颗螺钉(图三)，向上推出下玻璃(图四)，取下下玻璃，接着用螺丝刀拧下集烟腔左右两侧的螺钉(图五)，向下推出集烟腔(图六)，螺丝刀依次拧下进风圈上的螺钉，并取下该部件；

(2)顺时针旋下叶轮帽，取下叶轮。

3、开关的拆卸

(1)用螺丝刀拧下机器顶部六颗螺钉(图七)，向上推出上玻璃(图八)，拔掉开关连接线，用螺丝刀拧下开关盒盖螺钉，取下开关盒盖，拧下开关上的固定螺钉，取下开关。

CXW-230-J619

◆拆卸步骤:

1、灯的拆卸

开启维修功能后，当翻板打开后，用尖头螺丝刀插入灯和面板配合的结合部用力往下扳便可取下灯。

2、叶轮的拆卸

(1)开启维修功能后，当翻板打开后，将吸油烟机从墙上取下，卸下装饰罩，用螺丝刀拧下烟机底部的两颗螺钉，沿着下玻璃表面向上推出下玻璃（图九），然后拧下开关和传动装置结构连接处的螺钉（图十），以及烟机顶部的四颗螺钉（图十一），取下翻板玻璃组件，接着用螺丝刀拧下集烟腔左右两侧的螺钉（图十二），取下集烟腔用螺丝刀依次拧下进风圈上的螺钉，并取下该部件；

(2)顺时针旋下叶轮帽，取下叶轮。

3、开关的拆卸

开启维修功能后，当翻板打开后，拧下锁开关盒盖的两颗螺丝（图十三），向下取出该部件，再拧下固定开关的螺钉，拔掉开关连接线，取下开关。

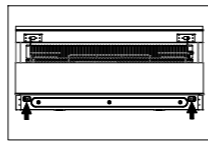

(图三)

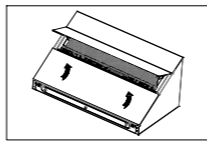

(图四)

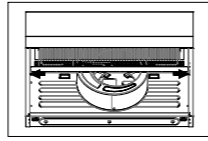

(图五)

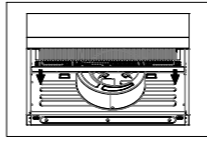

(图六)

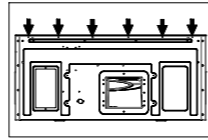

(图七)

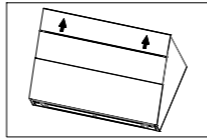

(图八)

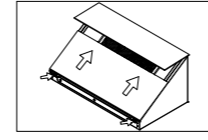

(图九)

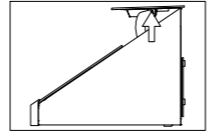

(图十)

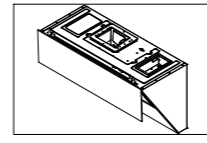

(图十一)

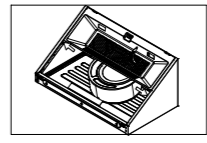

(图十二)

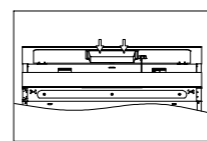

(图十三)

七 维修与保养

◆良好的性能来自维护和保养，及时维护保养才能保持优良的性能。

◆吸油烟机使用后内外表面应擦洗干净，使吸油烟机保持清洁和美观。

◆建议每半个月清洗一次油网、壳体，每半年应全面维护保养一次，清除各部位的油污，尤其是叶轮、蜗壳等，确保吸油烟机排烟畅通无阻。

* 注意：(1)清洗时请佩带橡胶手套，以免划伤手臂；

(2)每次吸油烟机使用完毕后，必须将导风板及内罩表面擦洗干净，以免油污滴落。

八 有害物质清单

本产品中有害物质的名称及含量

| 部件名称 | 有害物质 | | | | | |
|-------|-------|-------|-------|-------------|-----------|-------------|
| | 铅(Pb) | 汞(Hg) | 镉(Cd) | 六价铬(Cr(VI)) | 多溴联苯(PBB) | 多溴二苯醚(PBDE) |
| 五金部件 | × | ○ | ○ | × | ○ | ○ |
| 塑料部件 | ○ | ○ | ○ | ○ | × | × |
| 橡胶部件 | ○ | ○ | ○ | ○ | ○ | ○ |
| 印刷部件 | ○ | ○ | ○ | ○ | ○ | ○ |
| 玻璃部件 | × | ○ | × | ○ | ○ | ○ |
| 灯部件 | × | ○ | × | × | × | × |
| 电子控制件 | × | ○ | ○ | ○ | ○ | × |
| 电机 | × | ○ | ○ | × | × | × |
| 电容器 | × | × | × | × | × | × |
| 电源线 | × | ○ | ○ | ○ | ○ | ○ |

本表格依据SJ/T 11364的规定编制。
○：表示该有害物质在该部件所有均质材料中的含量均在GB/T 26572规定的限量要求以下。
×：表示该有害物质至少在该部件的某一均质材料中的含量超出GB/T 26572规定的限量要求。但这只是因为在保证产品性能和功能条件下，现在还没有可替代的材料和技术而被使用。

九 装箱清单

主机、装饰罩、出风管、出风口、油杯、合格证、铝箔纸各一件、固件一套、止跌块一件

十 常见故障的排除方法

| 故障现象 | 故障原因 | 调试(解决)方法 |
|-------------|---------------|---------------|
| 灯不亮，电机转动 | 灯坏 | 更换灯 |
| | 灯座接触不良 | 修理或更换 |
| 灯不亮，主电机不转动 | 插头与插座的接触不良 | 修理或更换 |
| | 电源线断路 | 更换电源线 |
| 灯亮，主电机不转动 | 电机超温保护动作 | 稍候片刻再启动 |
| | 电容器烧坏 | 更换电容器 |
| | 电机烧坏 | 更换电机 |
| | 电源板、控制板故障 | 与维修部联系进行维修 |
| 机体剧烈振动，噪声增大 | 油烟机悬挂不可靠 | 可靠悬挂主机 |
| | 连接件固定螺钉松脱 | 拧紧螺钉 |
| | 蜗壳支脚固定螺钉松脱 | 拧紧螺钉 |
| | 电机固定螺钉松脱 | 拧紧螺钉 |
| | 叶轮安装未到位 | 安装到位 |
| 吸力不强 | 叶轮受损或丢失平衡块 | 更换叶轮 |
| | 安装高度过高 | 调整至合适高度 |
| | 厨房空气对流太大或密封太严 | 减少空气对流或适度打开门窗 |
| | 出风管过长 | 按说明书要求安装 |
| 驱动电机不运转 | 室外风力太大 | 出风口安装防倒灌风帽 |
| | 接插头接触不良或者损坏 | 修理或更换 |
| 驱动电机运转不顺畅 | 驱动电机齿轮损坏 | 修理或更换 |
| | 小玻璃组件未安装到位 | 修理或更换 |

十一 售后服务

服务政策:

自购买日起5年内，在家庭正常使用情况下，购买者可凭购买商场盖章的销售发票、《苏泊尔产品保修卡》等购买凭证享受到苏泊尔提供的免费上门服务。

下列情况之一者，不属于免费维修范围：

- ◆ 由于没按说明书上要求操作而造成的故障；
- ◆ 由于跌落、碰撞等人为因素而造成的故障；
- ◆ 由于自行拆卸、修理而造成的故障；
- ◆ 由于意外、误用、乱用、故意损坏而造成的故障；
- ◆ 商业用途上造成的变色、擦伤、积垢或过热损坏等所造成的故障；
- ◆ 使用年限之内的超保产品。

对于超过保修期或不属于免费维修的产品，本公司顾客服务部也会热情为您服务。

- ◆ 制造单位有改型的权利，恕不另行通知；

◆ 本说明书上所有内容均经过认真核对，如有任何印刷错漏或内容上的误解，本公司保留最终解释权。

- ◆ 本产品用于营业场所经营使用时，整机保修期为六个月。

联系我们:

感谢您对苏泊尔产品的信任与支持！为了更及时地为您提供维修、咨询等服务，请认真填写《苏泊尔产品保修卡》，并妥善保管。您在使用过程中如有疑问，欢迎拨打全国服务热线400-8899-717或发Email至serviced@supor.com邮箱与我们联系，我们将尽快给予您满意的答复。

顾客服务部联系方式:

地址：绍兴市世纪西街3号

邮编：312017

全国服务热线：400-8899-717

服务论坛：http://bbs.supor.com.cn

服务网点联系方式如有变动，敬请查询www.supor.com.cn苏泊尔集团网站。

九 装箱清单

主机、装饰罩、出风管、出风口、油杯、合格证、铝箔纸各一件、固件一套、止跌块一件

十 常见故障的排除方法

| 故障现象 | 故障原因 | 调试(解决)方法 |
|-------------|---------------|---------------|
| 灯不亮，电机转动 | 灯坏 | 更换灯 |
| | 灯座接触不良 | 修理或更换 |
| 灯不亮，主电机不转动 | 插头与插座的接触不良 | 修理或更换 |
| | 电源线断路 | 更换电源线 |
| 灯亮，主电机不转动 | 电机超温保护动作 | 稍候片刻再启动 |
| | 电容器烧坏 | 更换电容器 |
| | 电机烧坏 | 更换电机 |
| | 电源板、控制板故障 | 与维修部联系进行维修 |
| 机体剧烈振动，噪声增大 | 油烟机悬挂不可靠 | 可靠悬挂主机 |
| | 连接件固定螺钉松脱 | 拧紧螺钉 |
| | 蜗壳支脚固定螺钉松脱 | 拧紧螺钉 |
| | 电机固定螺钉松脱 | 拧紧螺钉 |
| | 叶轮安装未到位 | 安装到位 |
| 吸力不强 | 叶轮受损或丢失平衡块 | 更换叶轮 |
| | 安装高度过高 | 调整至合适高度 |
| | 厨房空气对流太大或密封太严 | 减少空气对流或适度打开门窗 |
| | 出风管过长 | 按说明书要求安装 |
| 驱动电机不运转 | 室外风力太大 | 出风口安装防倒灌风帽 |
| | 接插头接触不良或者损坏 | 修理或更换 |
| 驱动电机运转不顺畅 | 驱动电机齿轮损坏 | 修理或更换 |
| | 小玻璃组件未安装到位 | 修理或更换 |

十一 售后服务

服务政策:

自购买日起5年内，在家庭正常使用情况下，购买者可凭购买商场盖章的销售发票、《苏泊尔产品保修卡》等购买凭证享受到苏泊尔提供的免费上门服务。

下列情况之一者，不属于免费维修范围：

- ◆ 由于没按说明书上要求操作而造成的故障；
- ◆ 由于跌落、碰撞等人为因素而造成的故障；
- ◆ 由于自行拆卸、修理而造成的故障；
- ◆ 由于意外、误用、乱用、故意损坏而造成的故障；
- ◆ 商业用途上造成的变色、擦伤、积垢或过热损坏等所造成的故障；
- ◆ 使用年限之内的超保产品。

对于超过保修期或不属于免费维修的产品，本公司顾客服务部也会热情为您服务。

- ◆ 制造单位有改型的权利，恕不另行通知；

◆ 本说明书上所有内容均经过认真核对，如有任何印刷错漏或内容上的误解，本公司保留最终解释权。

- ◆ 本产品用于营业场所经营使用时，整机保修期为六个月。

联系我们:

感谢您对苏泊尔产品的信任与支持！为了更及时地为您提供维修、咨询等服务，请认真填写《苏泊尔产品保修卡》，并妥善保管。您在使用过程中如有疑问，欢迎拨打全国服务热线400-8899-717或发Email至serviced@supor.com邮箱与我们联系，我们将尽快给予您满意的答复。

顾客服务部联系方式:

地址：绍兴市世纪西街3号

邮编：312017

全国服务热线：400-8899-717

服务论坛：http://bbs.supor.com.cn

服务网点联系方式如有变动，敬请查询www.supor.com.cn苏泊尔集团网站。

苏泊尔产品保修卡

产品名称：_____ 产品型号：_____
出厂日期：_____年_____月_____日
发票号码：_____
购买日期：_____年_____月_____日
购买者姓名：_____
地址：_____ 邮编 _____ 电话 _____

商场名称：_____
地址：_____ 邮编 _____ 电话 _____

SUPOR 请卡请用户妥善保管

商场名称

苏泊尔产品意见反馈卡

产品名称：_____ 产品型号：_____
出厂日期：_____年_____月_____日
发票号码：_____
购买日期：_____年_____月_____日
购买者姓名：_____
地址：_____ 邮编 _____ 电话 _____

商场名称：_____
地址：_____ 邮编 _____ 电话 _____

SUPOR 请卡请用户妥善保管

商场名称

请用户填写时认真填写，并按要求盖章，否则无效。本卡请用户妥善保管，如有遗失，恕不补办。本卡可作为建立用户档案、为特约产品实行特殊服务的依据。本卡请用户妥善保管，恕不补办。本卡可作为建立用户档案、为特约产品实行特殊服务的依据。本卡请用户妥善保管，恕不补办。本卡可作为建立用户档案、为特约产品实行特殊服务的依据。