

版本号:YCZ.SM32:VER1.1

执行标准:GB4706.1-2005

Q/SPD 16-2017



商标持有人: 浙江苏泊尔股份有限公司

制造商: 浙江绍兴苏泊尔生活电器有限公司

地址: 绍兴市世纪西街3号

全国服务热线: 400-8899-717 网址: www.supor.com.cn

委托生产: 广东韦博科技有限公司

地址: 佛山市顺德区龙江镇龙江居委会登东路东侧之一

SUPOR

· 客户意见栏 ·

客户签名: _____

FK10:VER2.1

SUPOR

· 维修状况登记栏 ·

维修日期 _____

维修情况 _____

经手人 _____

XY10:VER2.1

使用说明书

反渗透净水机

HR803

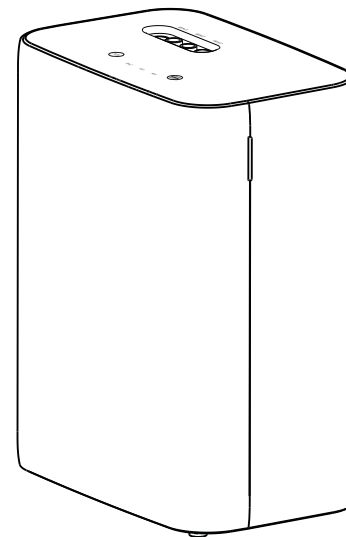

使用产品前请仔细阅读本使用说明书
阅读后请妥善保管本使用说明书以备查阅

演绎生活智慧

SUPOR 苏泊尔

www.supor.com.cn

【目录】

一、注意事项	1
二、技术参数	2
三、外形示意图	2
四、净水机的安装	3
五、净水机的使用	4
六、日常保养及维护	5
七、电气原理图	5
八、工作原理图	6
九、装箱清单	6
十、故障诊断及排除	6
十一、产品有害物质表	7
十二、售后服务	8

承蒙惠顾苏泊尔牌反渗透净水机，为了您能更好地使用我们的产品，使用前，请仔细阅读此说明书，并妥善保管。产品以包装实物为准，若有改型，恕不另行通知。

一、注意事项

- 请在拆除包装后检查产品是否有损伤，核对配件是否齐全。
- 本产品建议由公司授权经销商委派的专业人员进行安装，安装时用户须告知安装面详情（如安装面材质、水电布置等）的义务，如用户自行安装，本公司不承担任何责任。
- 本产品适用水源为市政自来水，适用水压范围为0.1MPa-0.4MPa，适用水温为5~38℃，适用环境温度为4℃-40℃，严禁超范围使用。
- 本产品仅适用于室内安装，安装的周围1.5米范围内应有可靠的地漏，以避免产品可能漏水因排水不畅而造成的损失。
- 请勿将本产品安装在阳光直射的地方或户外，以免造成产品部件老化。
- 避免在高温、潮湿、有水渍的场所下使用本产品，避免周围堆积易燃易爆物品。
- 如因安装要求，需要自行外购配件时，请用户选择合格产品。
- 儿童及无行为能力的人，请在监护人监督下使用本产品。
- 本产品安装请勿侧放或倒立放置。
- 反渗透膜的过滤产水流量会受水质、水压和水温的影响，当水质不符合标准、水压和水温过低时，其产水流量将有所减少，属于正常现象。
- 为保证产品的安全性，请务必使用本公司的专用电源适配器，若发生丢失或损坏，请立即与本公司客户服务部联系。
- 当超过24小时不使用或无人照管本产品时，请切断电源、水源，以防止水压过高，造成产品受损或漏水。
- 如果水温或外界环境温度降到5℃以下时，请关闭净水机的供水管线并排出过滤器内的水，如果让供水管线或过滤器冻结，可造成外壳或供水管线的故障、损坏和可能的伤害。
- 若遇到自来水停水或自来水管道维修时，请切断本产品电源、水源，恢复供水时，请打开其它水龙头排净泥沙后再使用本产品，否则自来水管中的泥沙可能导致滤芯快速堵塞。
- 本产品需要本公司专业人员维修，请勿自行拆卸。
- 本产品移机需要本公司专业人员进行，避免操作不当引起机器的损伤。
- 当产品出现故障时，请迅速切断水源、电源，并及时与当地经销商服务网点联系或拨打全国服务热线。
- 请注意滤芯定期更换，否则可能会影响出水质量与饮水口感。
- 滤芯上标示的更换周期不是质量保证期限，具体更换周期根据各地水质及用水量存在差异。
- 未按上述注意事项操作所造成的后果，本公司将不承担任何责任。

二、技术参数

产品名称	反渗透净水机
产品型号	SJR-W4
产品货号	HR803
额定电压/频率	220V ~ /50Hz
额定功率	70W
净水流量	1.05L/min
总净水量	4000L
适用水压	0.1MPa-0.4MPa
工作水压	0.4-0.8MPa
适用水温	5℃-38℃
环境湿度	≤90%
适用水质	市政自来水
外形尺寸	315X203X410(mm)
出水水质	符合《生活饮用水水质处理器卫生安全与功能评价规范——反渗透处理装置》(2001)的要求
卫生许可批件号	粤卫水字[2019]-05-第S0559号

注:

- 1、表中参数仅供参考,具体以净水机铭牌为准。
- 2、保留更改产品设计规格的权利。
- 3、本产品有关产品性能的所有参数,均为标准试验条件下的测试结果,在实际使用过程中,会随使用条件的不同而有所变化。

三、外形示意图

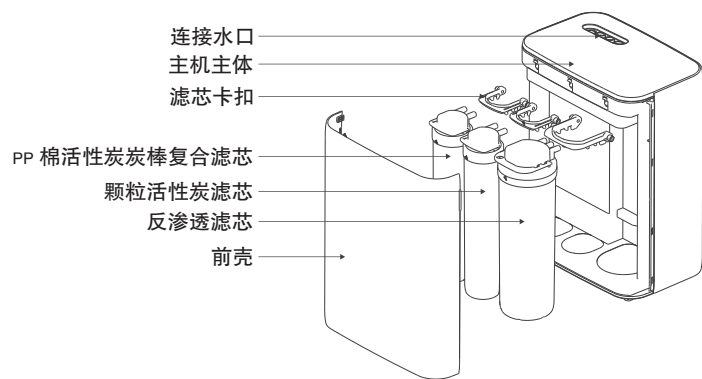

四、净水机的安装

■ 安装注意事项

- ◆ 用户购买反渗透净水机后,由本公司专业安装人员对产品进行安装与调试,安装之前请确认包装箱内的随机附件是否完整。
- ◆ 产品安装处应有市政自来水管路接口。
- ◆ 应使用独立的有可靠接地线的电源插座,电源的电压在220V ~ /50Hz,以确保安全。
- ◆ 产品安装场地干净卫生,周围无污染,无阳光直接照射,周围无易燃易爆和电气设备,不受雨淋。
- ◆ 安装钻孔时,应避免墙内水、电、气管线,以免发生危险。

■ 净水机的安装位置

- ◆ 本产品可直接安放在橱柜上或橱柜内的合适位置,确保主机放置平稳。

■ 管路的安装

1. 安装进水三通球阀:

关闭进水总阀门,拆卸水管龙头(水龙头或角阀等),再连接进水三通球阀(注意:螺纹的连接应加密封用生料带或密封圈),最后接回原水龙头或角阀。

2. 连接进水口:

将PE管一端连接在进水三通球阀上,另一端连接在主机“进水口”的连接口。

3. 安装水龙头:

根据水龙头的安装位置,用铁锤和钢钉在不锈钢洗手槽上打一个凹槽(便于钻孔),用电钻在槽面上钻一个 $\phi 19\text{mm}$ 圆孔,然后固定好水龙头。

4. 连接水龙头:

取1根适宜长度2分PE管,分别插入主机“直饮水”接口中,2分PE管的另一端接2分直通快接后插入龙头2分接杆。

5. 连接浓水口:

取一段适宜长度的PE管线与主机的“浓水口”接口连接,另一端接入排水管道,并固定好PE管,防止脱落出来(注意:浓水管不可单独放置在没有满水保护措施容器中,防止容器中水满溢出导致地板浸泡)。

6. 试压:

打开进水球阀,接通电源,此时机器运行制水,检查增压泵是否运转正常(轻微震动),待机器停止运行制水,5分钟后检查各接头处是否漏水。

7. 冲洗滤芯:

PP棉活性炭棒复合滤芯、颗粒活性炭滤芯安装前冲洗10分钟以上;

冲洗步骤如下:

首先打开前壳,上提滤芯卡扣,取下滤芯。配件包中的3分转2分快接,按照图1所示连接2分PE管和滤芯入水口,2分PE管的另一端连接到进水三通。打开进水三通球阀,滤芯冲洗完成后,再将滤芯安装回机器上。

安装示意图

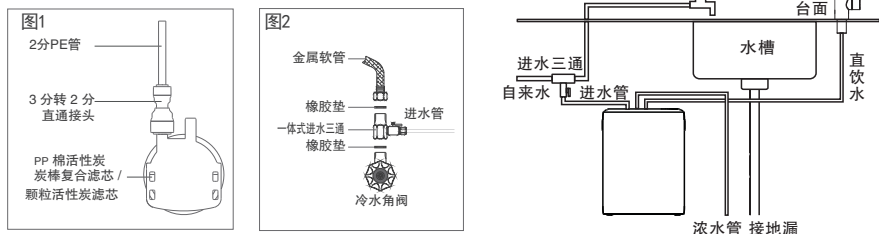

五、净水机的使用

■ 操作界面如图

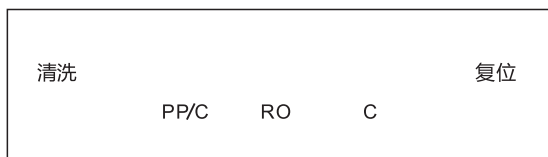

■ 机器功能及操作方式如下

序号	按键指示灯	功能及操作方式描述
1	复位	“复位”为触摸按键,长按三秒进入复位状态,选中滤芯后再长按三秒对滤芯进行复位。
2	清洗	“清洗”为触摸按键,触摸一次则手动冲洗,期间再次触碰冲洗键则结束冲洗。
3	PP/C RO C	1、滤芯寿命正常时指示灯白色显示,滤芯寿命到期红色显示; 2、制水状态下,滤芯图标跑马灯形式显示; 3、冲洗状态下,滤芯图标同时白色闪烁显示。

六、日常保养及维护

■ 滤芯更换

◆ 建议更换周期

为了保证本机正常工作及出水水质,必须及时更换滤芯,滤芯建议更换周期:(滤芯建议更换周期取决于用户的水源水质及使用纯净水的用量的变化而定,以下建议更换滤芯的周期仅供参考)。

级别	滤芯名称	主要功能	建议更换周期
第一级	PP棉活性炭炭棒复合滤芯	滤除铁锈、泥沙、悬浮物、吸附水中余氯、异色、异味。	6-12个月
第二级	反渗透滤芯	滤除水中细菌、重金属离子、余氯、有机物等。	24-36个月
第三级	颗粒活性炭滤芯	进一步吸附水中余氯、异色、异味。	6-12个月

◆ 滤芯更换步骤

建议所有滤芯的更换请与全国统一服务热线400-8899-717联系,由本公司专业人员上门为您更换滤芯。

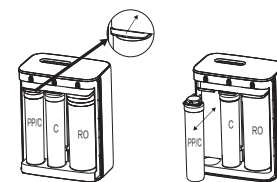

- 1.更换滤芯前,请先关闭进水球阀,再关闭电源,随后打开水龙头放尽机器中的水,然后打开前壳换芯,请务必按此顺序更换滤芯,否则可能出现换滤芯喷水等问题。
- 2.打开前壳,上翻滤芯卡扣,移除滤芯;新滤芯去除包装,卡入滤芯接口,扣到位后,将卡扣扳回到位。
- 3.滤芯安装到位后,重新通水、通电即可放心使用产品。

七、电气原理图

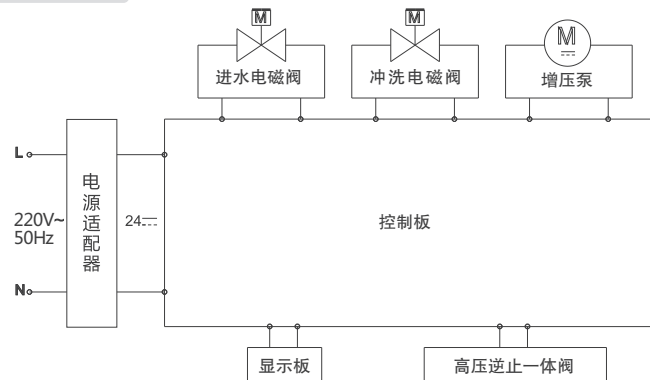

八、工作原理图

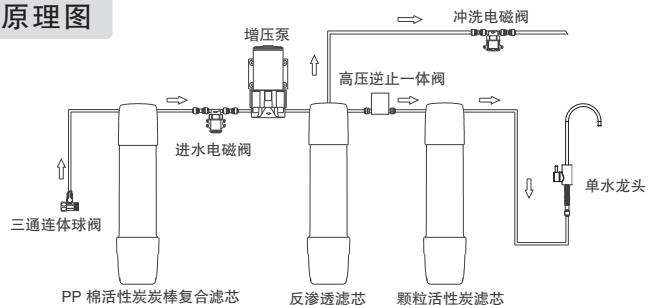

九、装箱清单

反渗透净水机	1台	3分转2分直通接头	1个	2分管卡	5个
说明书	1本	进水三通球阀	1个	2分PE管	1卷
单水龙头	1个	2分直通接头	1个	生料带	1卷
PP棉活性炭棒复合滤芯	1支	反渗透滤芯	1支	颗粒活性炭滤芯	1支
膨胀销	3个	螺钉	3个	龙头吊板	1个
L型弯通	3个				

十、故障诊断及排除

序号	故障现象	故障原因	排除方法
1	机器不启动	电源没有接通	检查电源或电源插头
		高压开关失灵	泄掉压力后测量其电阻, 更换
		电源适配器烧坏	用万用表检测其输出电压, 更换
		控制板无输出电压	用万用表检测其输出电压, 更换
2	增压泵正常工作龙头不出水/出水小	泵损坏失压	测量水泵出水压力, 更换
		PP棉活性炭棒复合滤芯堵塞	更换PP棉活性炭棒复合滤芯
		反渗透滤芯堵塞	更换反渗透滤芯
		进水电磁阀无法进水	观察纯水和浓水均无, 更换进水电磁阀
3	机器停机但浓水不停	控制板故障不能关闭浓水电阀或不能打开进水电阀	用万用表检测浓水电阀和进水电阀有无输入电压, 更换控制板
		进水电阀关不住, 不能有效断水	观察其浓水, 更换进水电阀
4	漏水	零部件破损 (如水管、接头)	更换相应零部件

十一、产品有害物质表

部件名称	有害物质					
	铅(Pb)	汞(Hg)	镉(Cd)	六价铬(Cr(VI))	多溴联苯(PBB)	多溴二苯醚(PBDE)
滤芯	○	○	○	○	○	○
电磁阀	○	○	○	○	○	○
增压泵	○	○	○	○	○	○
电路板组件	×	○	×	○	○	○
其他金属结构件	×	○	○	×	○	○
电源适配器	×	○	○	○	○	○
塑料件	○	○	○	○	○	○
线材	○	○	○	○	○	○
包装印刷件	○	○	○	○	○	○

本表格依据SJ/T 11364的规定编制。

○: 表示该有害物质在该部件所有均质材料中的含量均在GB/T 26572规定的限量要求以下。

×: 表示该有害物质至少在该部件的某一均质材料中的含量超出GB/T 26572规定的限量要求。

说明:

1. 有害物质中铅(Pb)、汞(Hg)、镉(Cd)、六价铬(Cr(VI))均代表金属及其化合物。

2. 某些型号产品可能不包含表中部分部件, 具体以实物为准。

3. 标记“X”部件, 皆因行业技术发展水平限制而无法实现有害物质的替代。



在中华人民共和国境内销售的电子信息产品必须标识此标志。圆圈内的数字表示正常使用状态下产品的环保使用期限。

十二、售后服务

服务政策:

(b1)

自购买日起3年内, (滤芯除外) 在家庭正常使用情况下, 购买者可凭购买商场盖章的销售发票、《苏泊尔产品保修卡》等购买凭证享受到苏泊尔提供的免费上门服务。

下列情况之一者, 不属于免费维修范围:

- ◆ 由于没按说明书上要求操作而造成的故障;
- ◆ 由于跌落、碰撞等人为因素而造成的故障;
- ◆ 由于自行拆卸、修理而造成的故障;
- ◆ 由于意外、误用、乱用、故意损坏而造成的故障;
- ◆ 商业用途上造成的变色、擦伤、积垢或过热损坏等所造成的故障;
- ◆ 使用年限之内的超保产品;
- ◆ 由于未使用本公司所提供的滤芯和配件, 而造成的故障。

对于超过保修期或不属于免费维修的产品, 本公司顾客服务部也会热情为您服务。

- ◆ 制造单位有改型的权利, 恕不另行通知。
- ◆ 本说明书上所有内容均经过认真核对, 如有任何印刷错漏或内容上的误解, 本公司保留最终解释权。
- ◆ 本产品用于营业场所经营使用时, 整机保修期为六个月。

联系我们:

感谢您对苏泊尔产品的信任与支持! 为了更及时地为您提供维修、咨询等服务, 请认真填写《苏泊尔产品保修卡》, 并妥善保管。您在使用过程中如有疑问, 欢迎拨打全国服务热线400-8899-717与我们联系, 我们将尽快给予您满意的答复。

顾客服务部联系方式:

地址: 浙江省绍兴市世纪西街3号

邮编: 312071

全国服务热线: 400-8899-717

服务网点联系方式如有变动, 敬请查询www.supor.com.cn苏泊尔网站。

注: 此说明书内容会不定期更改, 可能会与实际产品有出入, 请电话咨询苏泊尔客服

苏泊尔产品保修卡

产品名称: _____

产品型号: _____ 产品货号: _____

出厂日期: _____年 _____月 _____日

发票号码: _____

购买日期: _____年 _____月 _____日

购买者姓名: _____

地址: _____ 邮编 _____ 电话 _____

商场名称: _____

地址: _____ 邮编 _____ 电话 _____

SUPOR 该卡请用户妥善保管
全国服务电话: 400-8899-717

商场盖章

苏泊尔产品意见反馈卡

产品名称: _____

产品型号: _____ 产品货号: _____

出厂日期: _____年 _____月 _____日

发票号码: _____

购买日期: _____年 _____月 _____日

购买者姓名: _____

地址: _____ 邮编 _____ 电话 _____

商场名称: _____

地址: _____ 邮编 _____ 电话 _____

请用户购买时认真填写该卡, 并经商场盖章, 并在30天内寄回本公司顾客服务部。本公司将为您建立用户档案, 为您的产品实行跟踪服务。

SUPOR 该卡请寄回本公司顾客服务部
将反馈卡回执本公司请寄:
浙江省绍兴市世纪西街3号

顾客服务部

商场盖章