

使用说明书

反渗透净水机

DR3H3

DR3H6

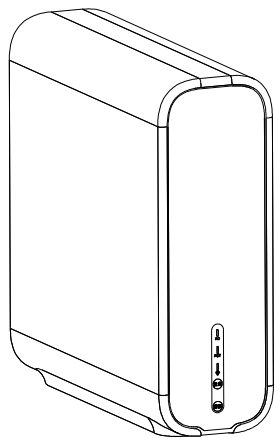

使用产品前请仔细阅读本使用说明书
阅读后请妥善保管本使用说明书以备查阅

演绎生活智慧

SUPOR 苏泊尔

www.supor.com.cn

【目录】

一 注意事项	1
二 技术参数	2
三 外形结构示意图	2
四 净水机的安装	3
五 净水机的使用	5
六 日常保养与维护	7
七 常见故障的识别与处理	8
八 工作原理图	9
九 电气原理图	9
十 产品中有害物质的名称及含量	10
十一 装箱清单	11
十二 售后服务	11

承蒙惠顾苏泊尔牌反渗透净水机，为了您能更好地使用我们的产品，使用前，请仔细阅读此说明书，并妥善保管。产品以包装实物为准，若有改型，恕不另行通知。

一 注意事项

- 请在拆除包装后检查产品是否有损伤，核对配件是否齐全。
- 本产品建议由公司授权经销商委派的专业人员进行安装，安装时用户须告知安装面详情（如安装面材质、水电布置等）的义务，如用户自行安装，本公司不承担任何责任。
- 本产品适用水源为市政自来水，适用水压范围为0.1MPa~0.4MPa，适用水温为5℃~38℃，适用环境温度为4℃~40℃，严禁超范围使用。
- 本产品仅适用于室内安装，安装的周围1.5米范围内应有可靠的地漏，以避免产品可能漏水因排水不畅而造成的损失。
- 请勿将本产品安装在阳光直射的地方或户外，以免造成产品部件老化。
- 避免在高温、潮湿、有水渍的场所下使用本产品，避免周围堆积易燃易爆物品。
- 如因安装要求，需要自行外购配件时，请用户选择合格产品。
- 儿童及无行为能力的人，请在监护人监督下使用本产品。
- 本产品安装请勿侧放或倒立放置。
- 反渗透RO膜的过滤产水流量会受水质、水压和水温的影响，当水质不符合标准、水压和水温过低时，其产水流量将有所减少，属于正常现象。
- 为保证产品的安全性，请务必使用本公司的专用电源适配器，若发生丢失或损坏，请立即与本公司客户服务部联系。
- 当超过24小时不使用或无人照管本产品时，请切断电源、水源，以防止水压过高，造成产品受损或漏水。
- 如果水温或外界环境温度降到5℃以下时，请关闭净水机的供水管线并排出过滤器内的水，如果让供水管线或过滤器冻结，可造成外壳或供水管线的故障、损坏和可能的伤害。
- 若遇到自来水停水或自来水管道维修时，请切断本产品电源、水源，恢复供水时，请打开其它水龙头排净泥沙后再使用本产品，否则自来水管中的泥沙可能导致滤芯快速堵塞。
- 本产品需要本公司专业人员维修，请勿自行拆卸。
- 本产品移机需要本公司专业人员进行，避免操作不当引起机器的损伤。
- 当产品出现故障时，请迅速切断水源、电源，并及时与当地经销商服务网点联系或拨打全国服务热线。
- 请注意滤芯定期更换，否则可能会影响出水质量与饮水口感。
- 滤芯上标示的更换周期不是质量保证期限，具体更换周期根据各地水质及用水量存在差异。
- 未按上述注意事项操作所造成的后果，本公司将不承担任何责任。

二 技术参数

产品名称	反渗透净水机	
产品型号	SJR-B1	SJR-B5
产品货号	DR3H3	DR3H6
额定电压/频率	220V~/50Hz	
额定功率	75W	90W
净水流量	1.05L/min	1.58L/min
总净水量	4000L	
适用水压	0.1MPa~0.4MPa	
适用水温	5℃~38℃	
适用水质	市政自来水	
外形尺寸	432×137×407mm	
出水水质	符合《生活饮用水水质处理器卫生安全与功能评价规范-反渗透处理装置》(2001)的要求	
卫生许可批件号	浙(04)卫水字(2019)第0364号	

本设备包含型号核准代码为CMIIT ID:2018DP7200的无线电发射模块 ㉑

注:

- 1.表中参数仅供参考,具体以净水机上的铭牌为准。
- 2.保留更改产品设计与规格的权利。
- 3.本产品有关产品性能的所有参数,均为标准试验条件下的测试结果,在实际使用过程中,会随使用条件的不同而有所变化。

三、外形结构示意图

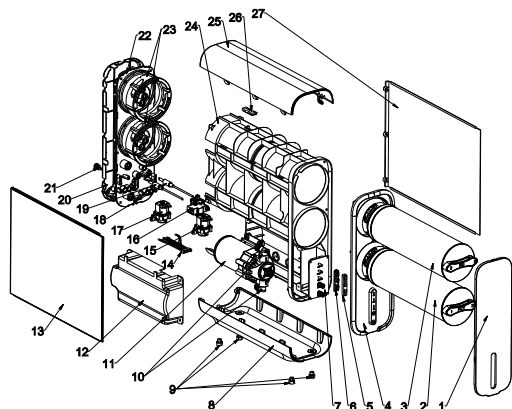

- | | |
|----------|------------|
| 1 盖板 | 14 内接线 |
| 2 复合滤芯 | 15 浓水电磁阀 |
| 3 反渗透膜滤芯 | 16 高压逆止阀 |
| 4 前面板 | 17 进水电磁阀 |
| 5 遮光垫 | 18 纯水TDS探针 |
| 6 透视窗 | 19 原水TDS探针 |
| 7 指示灯板 | 20 后盖板 |
| 8 底座 | 21 电源母座 |
| 9 橡胶垫 | 22 水路板 |
| 10 水泵接头 | 23 滤芯固定套 |
| 11 增压泵 | 24 框架 |
| 12 泵罩 | 25 顶盖 |
| 13 左侧板 | 26 WIFI模块 |
| | 27 右侧板 |

2

四 净水机的安装

■ 安装注意事项

◆用户购买反渗透净水机后,由本公司专业安装人员对产品进行安装与调试,安装之前请确认包装箱内的随机附件是否完整。

◆产品安装处应有市政自来水管路接口。

◆应使用独立的有可靠接地线的电源插座,电源的电压在220V~/50Hz,以确保安全。

◆产品安装场地干净卫生,周围无污染,无阳光直接照射,周围无易燃易爆和电气设备,不受雨淋。

◆安装钻孔时,应避开墙内水、电、气管线,以免发生危险。

■ 进出水口快速接头的安装连接

◆产品的进出水口都设计有快速接头端口。

◆连接PE管时,首先拔出C型固定卡环,将端口表面可活动的塑料圈向内压,使其与端口相贴,另一只手拔出塑料胶塞。量取合适的PE管,确保切口平齐后插入到接头底部。然后轻轻向外拉PE管,将C型固定卡环插入接头缝隙即可。



◆拆除PE管时,首先拔出C型固定卡环,将端口表面可活动的塑料圈向内压,使其与端口相贴,另一只手拔去PE管。



■ 净水机的安放

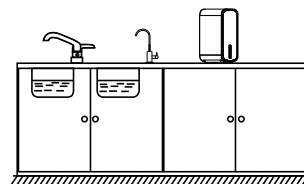

图一

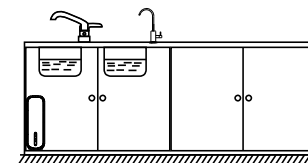

图二

3

1.厨上式安装

直接将机器放置在橱柜台面合适的位置上，确保主机放置平稳。（如图一）

2.厨下式安装

将主机放置在橱柜合适的位置，确保主机放置平稳。（如图二）

■管路的安装

1.安装进水三通球阀：根据进水球阀与机器所安装的位置确定PE管的所需长度，留出足够的余量，用剪管刀将PE管切断（切口需整齐），将PE管的一端与进水三通球阀进行连接，另一端插入机器的进水口。（如图三）

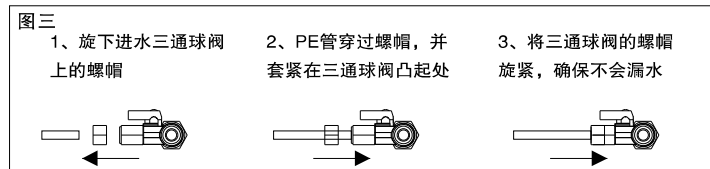

2.安装单水龙头：选择合适的电源、水源位置，取出龙头及配件包安装龙头，然后裁剪适当长度的2分PE管，一端连接龙头，另一端连接净水器标注有“直饮口”的接口上（如图四）。

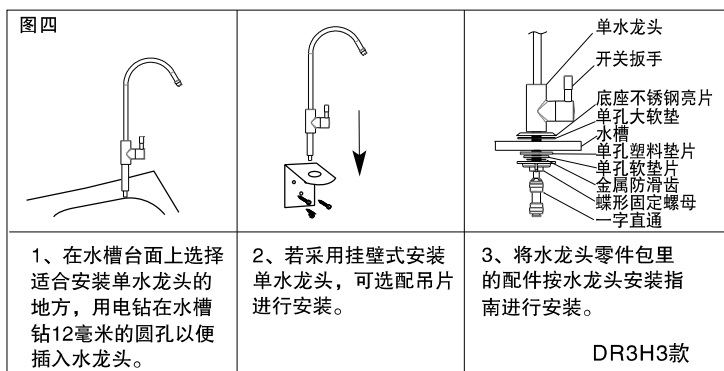

安装智能龙头：同上选择合适的位置，按龙头安装指南进行安装龙头、并连接龙头及净水器接口；最后将龙头插头与净水器智能龙头接口连接（如图五）。

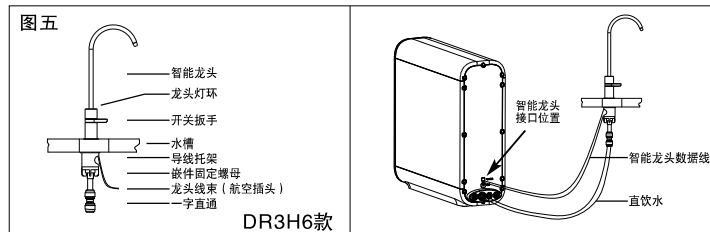

3.连接浓水口接口：裁剪一段适当长度的2分PE管，一端连接在净水器标注有“浓水口”的接口上，另一端插入下水管道（如图六）。

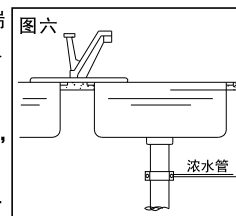

（注意：浓水管不可单独放在没有满水保护措施容器中，防止水满溢出，浸泡地板。）
（温馨提示：整机进出水口靠墙放置，需用到配件包里的弯头连接。）

4.冲洗前置滤芯：裁剪一段适当长度的2分PE管，一端连接主机的冲洗口，一端插入下水管道或盛水的容器中。确认管路连接无误后，打开进水三通球阀，冲洗前置滤芯约3-5分钟，直至出水清澈。冲洗完毕后拔出冲洗口PE管，堵上2分堵塞即可。

5.安装调试：

- ①、打开进水三通球阀(图七)，插上电源，待整机滤芯内充满水，净水器单水龙头有纯水流出。
- ②、净水器运行稳定（约5-10分钟），关闭净水器单水龙头，检查净水器各接头管路是否可靠，各接头管路有无漏水现象。

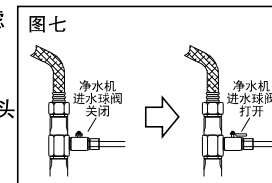





注意：

- ①净水器“直饮水”可直接用来生饮。
- ②外出超出24小时，请关闭净水器电源及水源。
- ③超出48小时不使用，再次使用时需多轻触“清洗”键冲洗，然后再使用。

五 净水机的使用



序号	功能	按键 显示	功能及操作方式描述
1	清洗		①当机器接通电源，正常运行后自动冲洗30秒。 ②按“清洗”键，机器开始冲洗30秒，冲洗过程中再次按“清洗”键则停止冲洗
2	复位		①长按“复位”键3秒，进入滤芯寿命复位模式。 ②短按“复位”键，依次进行滤芯选择。 ③选中需复位的滤芯后，再次长按“复位”键3秒，滤芯复位完成。
3	制水		制水时，滤芯图标跑马灯形式显示。
4	满水		满水时，所有滤芯图标白色全亮显示(有滤芯到期，对应的滤芯灯红色显示)。
	冲洗		冲洗时，所有滤芯图标白色闪烁显示。
	检修		机器增压泵连续工作60分钟，则机器进入检修保护模式，所有指示灯同步红色闪烁，同时蜂鸣器报警10声，保护模式下断电重上电或操作任意键可直接清除故障。
5	配网		WiFi未连接时红灯闪烁，连接后白色常亮。

注意：

◆净水器首次安装使用，净水器反渗透膜滤芯含有少量保护液，另外后置活性炭初次过水时有活性炭粉流出，此属于正常现象。需要打开龙头，待出水清澈后，即可放心饮用。

六 日常保养及维护

■滤芯更换

◆建议更换周期

为了保证本机正常工作及出水水质，必须及时更换滤芯，建议滤芯更换周期：(滤芯建议更换周期取决于用户的水源水质及使用直饮水的用量的变化而定，以下建议更换滤芯的周期仅供参考)。

级别	滤芯名称	主要功能	建议更换周期
第一级	复合滤芯	拦截水中铁锈、泥沙、悬浮物等肉眼可见物。 吸附水中余氯、异色、异味、改善口感。	6-12月
第二级	反渗透膜滤芯	拦截水中部分微生物、有机物(三氯甲烷、四氯化碳)、重金属(砷、铅、镉等)。	24-36月

◆滤芯更换步骤

请根据滤芯寿命提示或建议更换周期定期更换滤芯，更换滤芯应由本公司专业人员来完成

1、请先切断水源，关闭进水三通球阀，打开龙头泄压。整机运行3~5分钟，然后再切断电源，更换滤芯。

2、先取下盖板，选择需要更换的滤芯用手逆时针旋转滤芯，滤芯标识“△”对准“☞”时取出滤芯。(如图八)

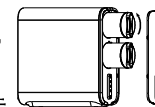

图八

3、将新的滤芯标识“△”对准“☞”顺时针旋转滤芯，当滤芯标识“△”对准“☹”时说明安装到位(如图九)。

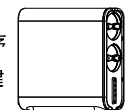

图九

4、重新连接水源和电源，按复位按键3秒进入滤芯复位程序再轻触复位键选择所需更换的滤芯，选中滤芯后长按复位键3秒完成滤芯复位(伴随滴一声)。

5、按“清洗”键，对机器进行冲洗，打开单水龙头，冲洗5-10分钟，关闭单水龙头同时检查整机有无漏水。

注意：

- ① 更换滤芯时请注意接管顺序，安装时请确保接头不漏水。
- ② 滤芯寿命根据使用地域、水质、季节及使用量不同，实际更换周期会有所不同。

■ 清洁保养

- ◆ 产品清洁保养时，请不要使用肥皂、洗涤剂、稀释剂、汽油、酒精等强挥发性溶剂，否则可能造成裂纹，划伤和变色。
- ◆ 请勿直接洒水清洗机器。
- ◆ 在装设高位水箱于楼顶的地区，因水箱往往疏于清洗，导致污泥沉淀物多，此种状态下必须多注意第一道滤芯的更换。

七 常见故障的识别与处理

故障现象	可能原因	处理方法
机器不出水 产水量变小	PE管打折	理顺PE管
	球阀或水龙头没有完全打开	打开进水球阀或水龙头
	自来水是否停水	等待自来水供水
	滤芯是否堵塞	更换滤芯，请联系专业维修部门
	水压过低	采用增压措施
机器不运行	电源故障	检查是否有电
	电源适配器失效	更换电源适配器
	机器是否处于检修状态	检修机器是否漏水，机器重新上电或按机器任意键解除检修模式
味道异常	是否长时间停用机器	将机器的滤芯（除RO膜）各冲洗5分钟，若不能改善，请更换滤芯。
	是否长时间没有换滤芯	更换滤芯
	水源水质差	确认水源为市政自来水
运行过程中 有异常噪音	电源电压是否正常	通知维修员现场调整或更换
	增压泵有故障	通知维修员现场调整或更换
漏水	部件损坏	请切断水源、电源并联系专业维修部门

若按上述指示仍处理不了或未出现故障（含其它故障）原因时，请切断水源、电源，请与本公司专业维修部门联系。

▲警告：为了您的安全着想，再次特别提醒您切勿自行拆卸机器。

八 工作原理图

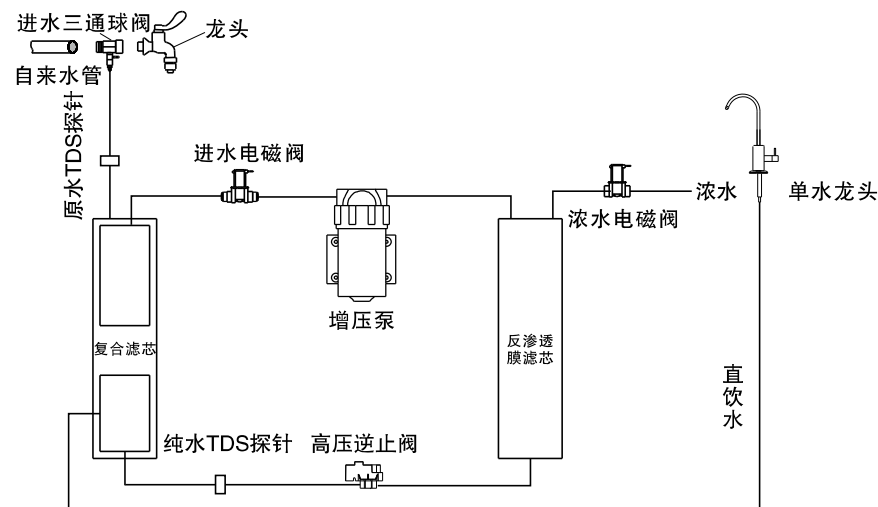

九 电气原理图

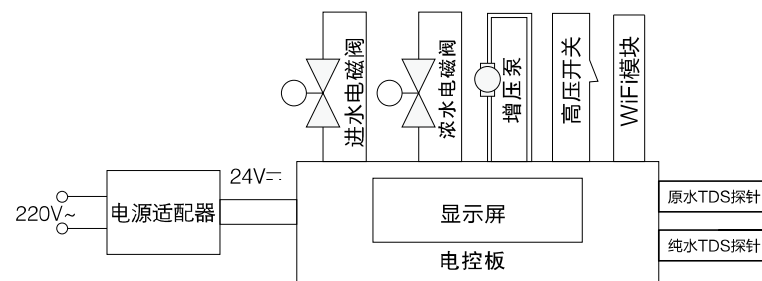

十 产品中有害物质的名称及含量

部件名称	有害物质					
	铅(Pb)	汞(Hg)	镉(Cd)	六价铬(Cr(VI))	多溴联苯(PBB)	多溴二苯醚(PBDE)
滤芯	○	○	○	○	○	○
电磁阀	○	○	○	○	○	○
橡胶密封件	○	○	○	○	○	○
电控板	×	○	×	○	○	○
其他金属结构件	×	○	○	×	○	○
电源适配器	×	○	○	○	○	○
塑料件	○	○	○	○	○	○
线材	○	○	○	○	○	○
包装印刷件	○	○	○	○	○	○

本表格依据SJ/T 11364的规定编制。

○：表示该有害物质在该部件所有均质材料中的含量均在GB/T 26572规定的限量要求以下。

×：表示该有害物质至少在该部件的某一均质材料中的含量超出GB/T 26572规定的限量要求。

说明：

1.有害物质中铅(Pb)、汞(Hg)、镉(Cd)、六价铬(Cr(VI))均代表金属及其化合物。

2.某些型号产品可能不包含表中部分部件，具体以实物为准。

3.标记“×”部件，皆因行业技术发展水平限制而无法实现有害物质的替代。



在中华人民共和国境内销售的电子信息产品必须标识此标志。圆圈内的数字表示正常使用状态下产品的环保使用期限。

十一 装箱清单

反渗透净水机	1台(含滤芯)	3分PE管线	2米
说明书	1本	2分PE管线	5米
进水三通球阀	1套	单水龙头(DR3H3)	1套
生料带	1卷	龙头吊片	1个
快接二分直通	1个	塑料膨胀管	3只
L型插栓2分	3个	自攻螺钉	3只
L型插栓3分	1个	电源适配器	1个
2分蓝卡	6个	3分蓝卡	3个
智能龙头(DR3H6)	1套		

十二 售后服务

服务政策： 

自购买日起3年内，(滤芯除外)在家庭正常使用情况下，购买者可凭购买商场盖章的销售发票、《苏泊尔产品保修卡》等购买凭证享受到苏泊尔提供的免费上门服务。

下列情况之一者，不属于免费维修范围：

- ◆ 由于没按说明书上要求操作而造成的故障；
- ◆ 由于跌落、碰撞等人为因素而造成的故障；
- ◆ 由于自行拆卸、修理而造成的故障；
- ◆ 由于意外、误用、乱用、故意损坏而造成的故障；
- ◆ 商业用途上造成的变色、擦伤、积垢或过热损坏等所造成的故障；
- ◆ 使用年限之内的超保产品；
- ◆ 由于未使用本公司所提供的滤芯和配件，而造成的故障。

对于超过保修期或不属于免费维修的产品，本公司顾客服务部也会热情为您服务。

- ◆ 制造单位有改型的权利，恕不另行通知。
- ◆ 本说明书上所有内容均经过认真核对，如有任何印刷错漏或内容上的误解，本公司保留最终解释权。
- ◆ 本产品用于营业场所经营使用时，整机保修期为六个月。

联系我们:

感谢您对苏泊尔产品的信任与支持!为了更及时地为您提供维修、咨询等服务,请认真填写《苏泊尔产品保修卡》,并妥善保管。您在使用过程中如有疑问,欢迎拨打全国服务热线400-8899-717与我们联系,我们将尽快给予您满意的答复。

顾客服务部联系方式:

地址:绍兴市世纪西街3号

邮编:312071

全国服务热线:400-8899-717

服务网点联系方式如有变动,敬请查询www.supor.com.cn苏泊尔集团网站。

版本号:YCZ·SM31:VER1.2 ©2

执行标准:GB 4706.1-2005

Q/SPD 16-2017

商标持有人:浙江苏泊尔股份有限公司

制造商:浙江绍兴苏泊尔生活电器有限公司

地址:绍兴市世纪西街3号

全国服务热线:400-8899-717 网址:www.supor.com.cn

委托生产:余姚市天沁净水器材有限公司

地址:余姚市陆埠镇五马村



苏泊尔产品保修卡

产品名称: _____
 产品型号: _____ 产品货号: _____
 出厂日期: _____年 _____月 _____日
 发票号码: _____
 购买日期: _____年 _____月 _____日
 购买者姓名: _____
 地址: _____ 邮编 _____ 电话 _____
 商场名称: _____
 地址: _____ 邮编 _____ 电话 _____



该卡请用户妥善保存
全国服务热线:400-8899-717

商场盖章

苏泊尔产品意见反馈卡

产品名称: _____
 产品型号: _____ 产品货号: _____
 出厂日期: _____年 _____月 _____日
 发票号码: _____
 购买日期: _____年 _____月 _____日
 购买者姓名: _____
 地址: _____ 邮编 _____ 电话 _____
 商场名称: _____
 地址: _____ 邮编 _____ 电话 _____

请用户购买时认真填写该卡,并经商场盖章,并在30天内寄回本公司顾客服务部。本公司将为您建立用户档案,为您的产品实行跟踪服务。



该卡请寄回本公司顾客服务部
将反馈卡回执本公司请寄
浙江省绍兴市世纪西街3号

顾客服务部

商场盖章

SUPOR

客户意见栏

客户签名: _____

FK10:VER2.1

SUPOR

维修状况登记栏

维修日期 _____

维修情况 _____

经手人 _____

XY10:VER2.1