

190228

版本号: YCZ·SM 9:VER1.2

执行标准: Q/SPD 15-2016

使用说明书

# 超滤净水机

U9503

DU2U1 <sup>®</sup>

DU2U1A

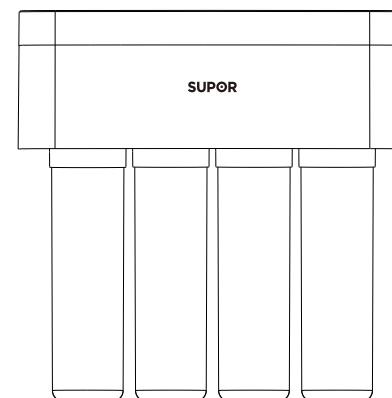

**商标持有人: 浙江苏泊尔股份有限公司**

制造商: 浙江苏泊尔家电制造有限公司

地址: 杭州市高新(滨江)区滨安路501号

全国服务热线: 400-8899-717 网址: www.supor.com.cn

委托生产: 浙江艾波特环保科技股份有限公司

地址: 慈溪市坎墩街道工业园区政通路99号

SUPOR

## · 客户意见栏 ·

---

---

---

---

---

---

---

---

---

---

客户签名: \_\_\_\_\_

FK10:VER2.1

SUPOR

## · 维修状况登记栏 ·

维修日期 \_\_\_\_\_

---

---

维修情况 \_\_\_\_\_

---

---

经手人 \_\_\_\_\_

---

---

XY10:VER2.1

使用产品前请仔细阅读本使用说明书  
阅读后请妥善保管本使用说明书以备查阅

演绎生活智慧

# SUPOR 苏泊尔

www.supor.com.cn

# 【目录】

一 注意事项	1
二 技术参数	2
三 外形结构示意图	2
四 净水机的安装	3
五 净水机的使用	5
六 日常保养与维护	5
七 常见故障的识别与处理	6
八 工作原理图	6
九 产品中有害物质的名称及含量	7
十 装箱清单	8
十一 售后服务	8

承蒙惠顾苏泊尔牌超滤净水机，为了您能更好地使用我们的产品，使用前，请仔细阅读此说明书，并妥善保管。产品以包装实物为准，若有改型，恕不另行通知。

## 联系我们:

感谢您对苏泊尔产品的信任与支持！为了更及时地为您提供维修、咨询等服务，请认真填写《苏泊尔产品保修卡》，并妥善保管。您在使用过程中如有疑问，欢迎拨打全国服务热线400-8899-717与我们联系，我们将尽快给予您满意的答复。

## 顾客服务部联系方式:

地址：浙江省杭州市高新（滨江）区滨安路501号

全国服务热线：400-8899-717

服务网点联系方式如有变动，敬请查询www.supor.com.cn苏泊尔网站。

## 苏泊尔产品保修卡

产品名称：\_\_\_\_\_

产品型号：\_\_\_\_\_ 产品货号：\_\_\_\_\_

出厂日期：\_\_\_\_\_年\_\_\_\_\_月\_\_\_\_\_日

发票号码：\_\_\_\_\_

购买日期：\_\_\_\_\_年\_\_\_\_\_月\_\_\_\_\_日

购买者姓名：\_\_\_\_\_

地址：\_\_\_\_\_ 邮编 \_\_\_\_\_ 电话 \_\_\_\_\_

商场名称：\_\_\_\_\_

地址：\_\_\_\_\_ 邮编 \_\_\_\_\_ 电话 \_\_\_\_\_

**SUPOR** 该卡请用户妥善保存  
全国服务电话：400-8899-717

商场盖章

## 苏泊尔产品意见反馈卡

产品名称：\_\_\_\_\_

产品型号：\_\_\_\_\_ 产品货号：\_\_\_\_\_

出厂日期：\_\_\_\_\_年\_\_\_\_\_月\_\_\_\_\_日

发票号码：\_\_\_\_\_

购买日期：\_\_\_\_\_年\_\_\_\_\_月\_\_\_\_\_日

购买者姓名：\_\_\_\_\_

地址：\_\_\_\_\_ 邮编 \_\_\_\_\_ 电话 \_\_\_\_\_

商场名称：\_\_\_\_\_

地址：\_\_\_\_\_ 邮编 \_\_\_\_\_ 电话 \_\_\_\_\_

请用户购买时认真填写该卡，并经商场盖章，并在30天内寄回本公司顾客服务部。本公司将为您建立用户档案，为您的产品实行跟踪服务。

**SUPOR** 该卡请寄回本公司顾客服务部  
将反馈卡回执本公司请寄：  
浙江省绍兴市世纪西街3号

顾客服务部

商场盖章

## 一 注意事项

- 请在拆除包装后检查产品是否有损伤，核对配件是否齐全。
- 本产品建议由公司授权经销商委派的专业人员进行安装，安装时用户须告知安装面详情（如安装面材质、水电布置等）的义务，如用户自行安装，本公司不承担任何责任。
- 本产品适用水源为市政自来水，适用水压范围为0.1MPa~0.4MPa，适用水温为5℃~38℃，适用环境温度为4℃~40℃，严禁超范围使用。
- 本产品仅适用于室内安装，安装的周围1.5米范围内应有可靠的地漏，以避免产品可能漏水因排水不畅而造成的损失。
- 请勿将本产品安装在阳光直射的地方或户外，以免造成产品部件老化。
- 避免在高温、潮湿、有水渍的场所下使用本产品，避免周围堆积易燃易爆物品。
- 如因安装要求，需要自行外购配件时，请用户选择合格产品。
- 儿童及无行为能力的人，请在监护人监督下使用本产品。
- 本产品安装请勿侧放或倒立放置。
- 当水质不符合标准、水压和水温过低时，其产水流量将有所减少，属于正常现象。
- 当超过24小时不使用或无人照管本产品时，请切断水源，以防止水压过高，造成产品受损或漏水。
- 如果水温或外界环境温度降到5℃以下时，请关闭本净水机的供水管线并排出过滤器内的水，如果让供水管线或过滤器冻结，可造成外壳或供水管线的故障、损坏和可能的伤害。
- 若遇到自来水停水或自来水管道维修时，请切断本产品水源，恢复供水时，请打开其它水龙头排净泥沙后再使用本产品，否则自来水管中的泥沙可能导致滤芯快速堵塞。
- 本产品需要本公司专业人员维修，请勿自行拆卸。
- 本产品移机需要本公司专业人员进行，避免操作不当引起机器的损伤。
- 当产品出现故障时，请迅速切断水源，并及时与当地经销商服务网点联系或拨打全国服务热线。
- 请注意滤芯定期更换，否则可能会影响出水质量与饮水口感。
- 滤芯上标示的更换周期不是质量保证期限，具体更换周期根据各地水质及用水量存在差异。

## 二 技术参数

产品名称	超滤净水机		
产品型号	YCZ-JB600-U505	YCZ-JB600-U505	YCZ-JB600-U505
产品货号	U9503	DU2U1	DU2U1A
净水流量	60L/h		
总净水量	2000L		
适用水温	5℃~38℃		
适用水压	0.1MPa~0.4MPa		
适用水质	市政自来水		
外形尺寸	360x140x362(mm)		
出水水质	符合《生活饮用水水质处理器卫生安全与功能评价规范—一般水质处理器》(2001)的要求。		
卫生许可批件号	浙卫水字(2016)第0422号		

②

注：

- 1.表中参数仅供参考，具体以净水机上的铭牌为准。
- 2.保留更改产品设计与规格的权利。
- 3.本产品有关产品性能的所有参数，均为标准试验条件下的测试结果，在实际使用过程中，会随使用条件的不同而有所变化。

## 三、外形结构示意图

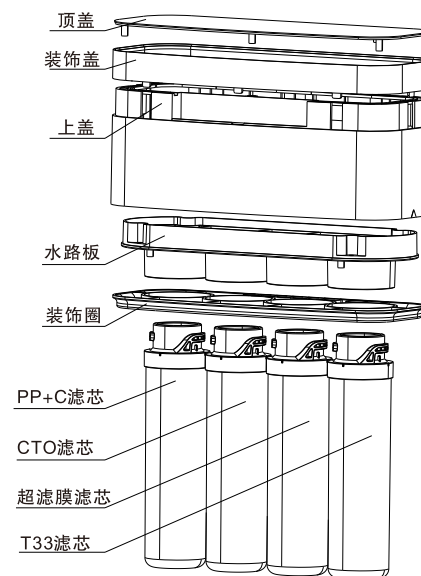

## 四 净水机的安装

### ■ 安装注意事项

- ◆ 用户购买超滤净水机后，由本公司专业安装人员对产品进行安装与调试，安装之前请确认包装箱内的随机附件是否完整。
- ◆ 产品安装处应有市政自来水管路接口。
- ◆ 产品安装场地干净卫生，周围无污染，无阳光直接照射，周围无易燃易爆和电气设备，不受雨淋。
- ◆ 安装钻孔时，应避免墙内水、电、气管线，以免发生危险。

### ■ 滤芯的安装

1. 从产品包装箱内取出滤芯，去除外包装塑封膜。
2. 按照外形结构示意图中图示顺序，将滤芯依次装入滤瓶中。
3. 用手顺时针方向拧紧滤瓶。

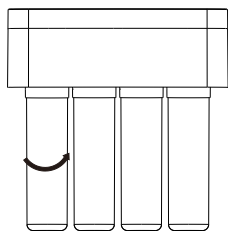

顺时针方向拧紧滤瓶。

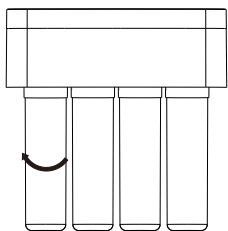

逆时针方向拧下滤瓶。

### ■ 净水机的安装

本产品可直接安装在橱柜上或橱柜内的合适位置，确保主机放置平稳。

#### 壁挂式安装方法

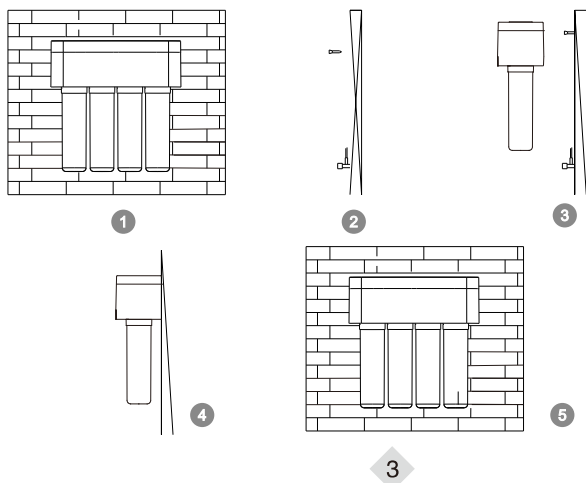

3

### ■ 管路的安装

1. **安装进水三通球阀：**关闭进水总阀门，拆卸原自来水龙头或角阀，再连接进水三通球阀（注意：螺纹的连接应加密封用生料带或密封圈），最后接回原自来水龙头或角阀。
2. **连接进水口：**将PE管一端连接在自来水进水三通球阀上，另一端连接在主机“进水口”的连接口。

### 3. 安装鹅颈龙头：

根据水龙头的安装位置，用铁锤和钢钉在不锈钢洗手槽上打一个凹槽（便于钻孔），用电钻在槽面上钻一个 $\phi 12\text{mm}$ 圆孔，然后固定好鹅颈龙头。

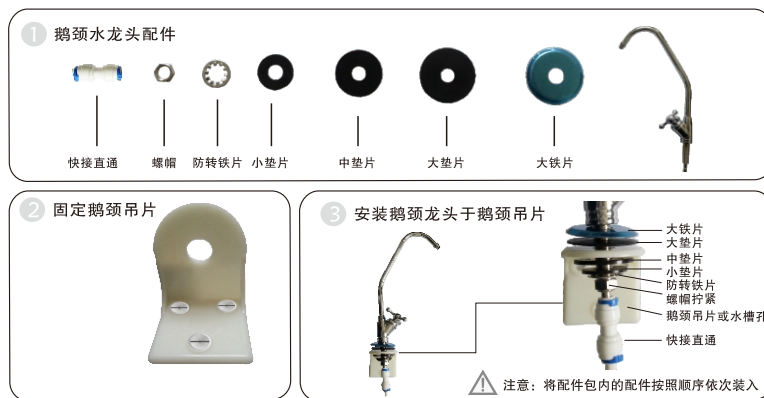

### 4. 连接鹅颈龙头：

取一根PE管接鹅颈龙头接口，另一端与主机上的“出水口”接口连接。

5. **试压：**打开水源，打开鹅颈龙头，待鹅颈龙头流出清澈的水后，关闭鹅颈龙头，5分钟后检查各接头处是否漏水。

### 6. 冲洗滤芯

将第四级超滤滤芯安装在第一级滤瓶位置，第一级、第二级PP+C复合滤芯安装在第二级滤瓶位置，第三级CTO滤芯安装在第三级滤瓶位置，第五级T33滤芯安装在第四级滤瓶位置，对净水器滤芯进行冲洗，建议冲洗时间为30分钟，直到出水清澈，关闭自来水进水球阀。

冲洗完毕后，旋下滤芯，按照正常的滤芯位置进行安装。

4

## 五 净水机的使用

- 首次使用，打开鹅颈龙头，打开进水三通球阀，净水器进水，待鹅颈龙头有水流出时，立即关闭鹅颈龙头，保压30分钟确定管路是否漏水，若无漏水情况发生，打开鹅颈龙头放水，让机器工作约30分钟，直至出水清澈无异味为止。
- 正常使用时，打开鹅颈龙头放水即可。
- 长时间没有使用机器，正常使用前应放水一定时间。

**注意：超滤净水器出水不建议生饮！**

## 六 日常保养及维护

### ■滤芯更换

#### ◆建议更换周期

为了保证本机正常工作及出水水质，必须及时更换滤芯，滤芯建议更换周期如下表：  
(滤芯建议更换周期取决于用户的水源水质及使用量的变化而定，以下建议更换滤芯的周期仅供参考)。

级别	滤芯名称	主要功能	更换周期
第一级	PP+C 复合滤芯	拦截水中铁锈、泥沙、悬浮物等肉眼可见物，吸附水中余氯、异色、异味。	3-6个月
第二级			
第三级	CTO滤芯	深度吸附水中余氯、异色、异味。	6-12个月
第四级	超滤膜滤芯	拦截水中微粒、胶体、部分微生物。	12-18个月
第五级	T33滤芯	进一步吸附异味，改善口感。	6-12个月

#### ◆更换步骤

请根据滤芯寿命提示或建议更换周期定期更换滤芯，更换滤芯应由本公司专业人员来完成。

关闭净水器进水三通球阀，并打开鹅颈龙头放水，直至没有水流出为止，逆时针旋下需更换的滤瓶，取出需要更新滤瓶，对准方向顺时针旋入，确认安装可靠。

**注意：**

- 更换滤芯时请注意接管顺序，安装时请确保接头不漏水。
- 后置活性炭滤芯为改善口感而设，若出水口感不佳或使用寿命到期，请予以更换，否则细菌极易在活性炭表面滋生，影响饮水安全。
- 滤芯寿命根据使用地域、水质、季节及使用量不同，实际更换周期会有所不同。

### ■清洁保养

- ◆产品清洁保养时，请不要使用肥皂、洗涤剂、稀释剂、汽油、酒精等强挥发性溶剂，否则可能造成裂纹，划伤和变色。
- ◆请勿直接洒水清洗机器。
- ◆在装设高位水箱于楼顶的地区，因水箱往往疏于清洗，导致污泥沉淀物多，此种状态下必须多注意第一道滤芯的更换。

## 七 常见故障的识别与处理

故障现象	可能原因	处理方法
机器不出水 产水量变小	PE管打折	理顺PE管
	进水球阀或鹅颈龙头没有完全打开	打开进水球阀或鹅颈龙头
	自来水是否停水	等待自来水供水
	PP+C滤芯是否堵塞	更换滤芯，请联系专业维修部门
	水压过低	采用增压措施
味道异常	是否长时间停用机器	将机器的滤芯各冲洗5分钟，若不能改善，请更换滤芯。
	是否长时间没有换滤芯	更换滤芯
	水源水质差	确认水源为市政自来水
漏水	部件损坏	请切断水源并联系专业维修部门

若按上述指示仍处理不了或未出现故障(含其它故障)原因时，请切断水源，请与本公司专业维修部门联系。

**▲警告：为了您的安全着想，再次特别提醒您切勿自行拆卸机器。**

## 八 工作原理图

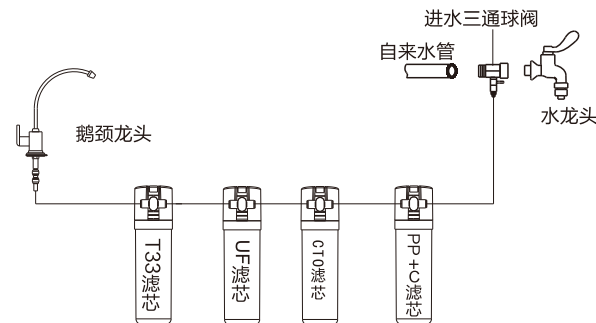

## 九 产品中有害物质的名称及含量

部件名称	有害物质					
	铅(Pb)	汞(Hg)	镉(Cd)	六价铬(Cr(VI))	多溴联苯(PBB)	多溴二苯醚(PBDE)
滤芯	○	○	○	○	○	○
橡胶密封件	○	○	○	○	○	○
其他金属结构件	×	○	○	×	○	○
塑料件	○	○	○	○	○	○
线材	○	○	○	○	○	○
包装印刷件	○	○	○	○	○	○

本表格依据SJ/T 11364的规定编制。

○：表示该有害物质在该部件所有均质材料中的含量均在GB/T 26572规定的限量要求以下。

×：表示该有害物质至少在该部件的某一均质材料中的含量超出GB/T 26572规定的限量要求。

说明：

1.有害物质中铅(Pb)、汞(Hg)、镉(Cd)、六价铬(Cr(VI))均代表金属及其化合物。

2.某些型号产品可能不包含表中部分部件，具体以实物为准。

3.标记“X”部件，皆因行业技术发展水平限制而无法实现有害物质的替代。



在中华人民共和国境内销售的电子信息产品必须标识此标志。圆圈内的数字表示正常使用状态下产品的环保使用期限。

## 十 装箱清单

超滤净水机	1台	2分PE管线	4米
说明书	1本	鹅颈龙头	1套
进水三通球阀	1套	龙头吊片	1只
生料带	1卷	塑料膨胀管	5只
快接二分直通	1个	自攻螺钉	5只
黑色O型圈	3个	蓝卡	7个
瓜子	3个	合格证	1张
PP+C复合滤芯	1支	T33滤芯	1支
CTO滤芯	1支	超滤膜滤芯	1支

## 十一 售后服务

**服务政策：** 

自购买日起3年内(滤芯除外)，在家庭正常使用情况下，购买者可凭购买商场盖章的销售发票、《苏泊尔产品保修卡》等购买凭证享受到苏泊尔提供的免费上门服务。

**下列情况之一者，不属于免费维修范围：**

- ◆ 由于没按说明书上要求操作而造成的故障；
- ◆ 由于跌落、碰撞等人为因素而造成的故障；
- ◆ 由于自行拆卸、修理而造成的故障；
- ◆ 由于意外、误用、乱用、故意损坏而造成的故障；
- ◆ 商业用途上造成的变色、擦伤、积垢或过热损坏等所造成的故障；
- ◆ 使用年限之内的超保产品；
- ◆ 由于未使用本公司所提供的滤芯和配件，而造成的故障。

**对于超过保修期或不属于免费维修的产品，本公司顾客服务部也会热情为您服务。**

- ◆ 制造单位有改型的权利，恕不另行通知。
- ◆ 本说明书上所有内容均经过认真核对，如有任何印刷错漏或内容上的误解，本公司保留最终解释权。
- ◆ 本产品用于营业场所经营使用时，整机保修期为六个月。