

使用说明书

IH电磁电饭煲

型号：

SF50HC750



微信扫一扫

海量食谱 售后无忧

使用产品前请仔细阅读本使用说明书
阅读后请妥善保管本使用说明书以备查阅



SUPOR 苏泊尔

有巧思 无难事

【目录】

一、使用注意事项	1
二、规格型号	3
三、原理与特点	4
四、使用说明	
产品结构	5
装盒附件	5
控制面板	6
操作指引	8
各功能操作说明	9
五、零部件拆装与清洗	16
六、常见故障的判别与维修	18
七、售后服务	20

承蒙惠顾苏泊尔牌电饭煲，为了您能更好的使用我们的产品；使用前，请仔细阅读此说明书，并妥善保管。产品以包装实物为准，若有改型，恕不另行通知。

一 使用注意事项

⚠ 当您使用本产品时，特别提醒注意以下内容：

这里所表示的事项是为了防止对您和他人造成伤害，请务必遵守，其表示意思如右图：

⊘ 一般禁止

🚫 禁止接触

⊘ 禁止拆卸

🚫 禁止淋水

⚠ 强制执行

🔌 拔出插头

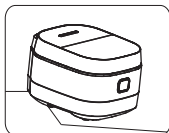

禁止在不稳定或耐热性差的台面上使用，以免导致火灾。



严禁将内锅置于明火上加热。



使用中或未完全冷却前，请不要触及煲盖内侧的金属部分，以免烫伤。

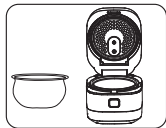

必须使用专用内锅，否则会导致异常。

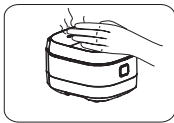

使用中，勿将脸和手靠近蒸汽口，以免烫伤。



使用中如需移动，请勿开盖，以免上盖打开，造成烫伤。



请不要将产品放置在地毯、台布（乙烯塑料制）等不耐高温的物品上使用，以免煮饭不良或造成火灾。



正在使用植入型起搏器的顾客，在使用本产品前，请先咨询医师。因本产品的工作，起搏器可能会受到影响。



严禁将电饭煲放在潮湿和靠近火源的地方，严禁直接用水冲洗煲体。



烹调中不要打开上盖，以免烫伤和影响烹饪效果。



严禁将湿毛巾放于煲盖上，否则会引起煲体，煲盖的变形，变色。

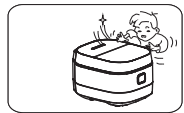

电饭煲使用中，要放在小孩子不能触及的地方，不能让孩子单独操作，以免触电、烫伤。

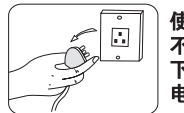

使用完毕后，如不保温应及时拔下（切勿拉扯）电源线。

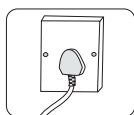

请单独使用额定电流10A以上的插座，与其它电器合用会导致插座过热而引起火花。

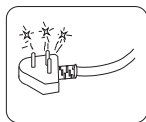

电源插头有灰尘时，要认真擦拭干净，否则会引起漏电和火灾。



非专业人士不可随意拆卸，否则有引起触电受伤的危险。若有故障请到指定维修点维修。



本产品不可让存在肢体、感官或精神能力缺陷或缺少使用经验和知识的人(包括儿童)使用，除非有负责他们安全的人对他们进行使用相关的监督或指导。



严禁将器具浸入任何液体中。



如果电源软线损坏，必须用专用软线或从其制造商或维修点买到的专用组件来更换。



禁止在靠近墙壁和家具的地方使用，以免因蒸汽和热量导致墙壁、家具变色变形。



电饭煲使用过程中应良好接地，以免触电。

二 规格型号

名称	型号	额定容积	额定功率	煮米(杯)	电源
IH电磁电饭煲	SF50HC750	5.0L	1200W	2~10	220V~ 50Hz

产品型号及含义

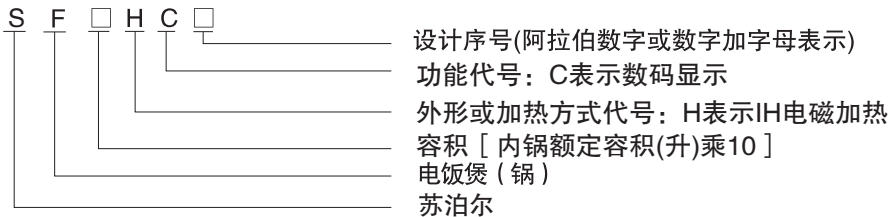

三 原理与特点

1、工作原理

IH电磁电饭煲是采用磁场感应涡流加热原理加热的。它利用电流通过线圈产生磁场，当磁场内的磁力线通过铁质锅具底部时，会产生无数小涡流，使锅体本身自行高速发热，然后加热锅内食物。

2、电路原理图

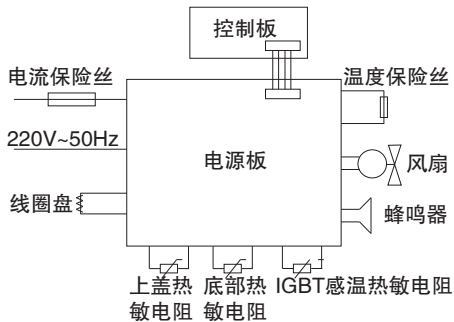

线路如有改动，恕不另行通知

3、产品特点

- ★ 创新球形厚釜技术，环流沸腾，粒粒饱满；
- ★ IH磁热高效大火力，立体加热更透芯；
- ★ 精控火候系统，控温更精准，米饭更好吃；
- ★ 24小时预约定时，省事更省心。
- ★ 可拆卸内盖，轻松清洗；
- ★ 炫彩拉丝金属煲体，高档耐用易清洁。



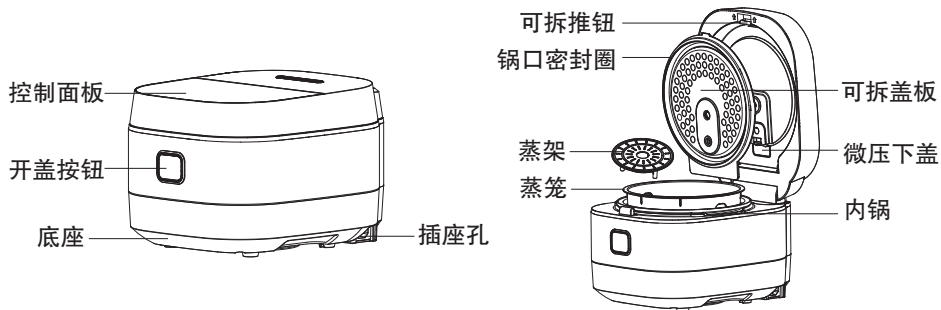

四 使用说明

1、产品结构



注：器具正常工作的海拔高度范围为0-2000米。

2、装盒附件

						说明书插页 说明书 (含保修卡)
量杯	蒸笼	电源线	蒸架	汤勺	饭勺	

3、控制面板

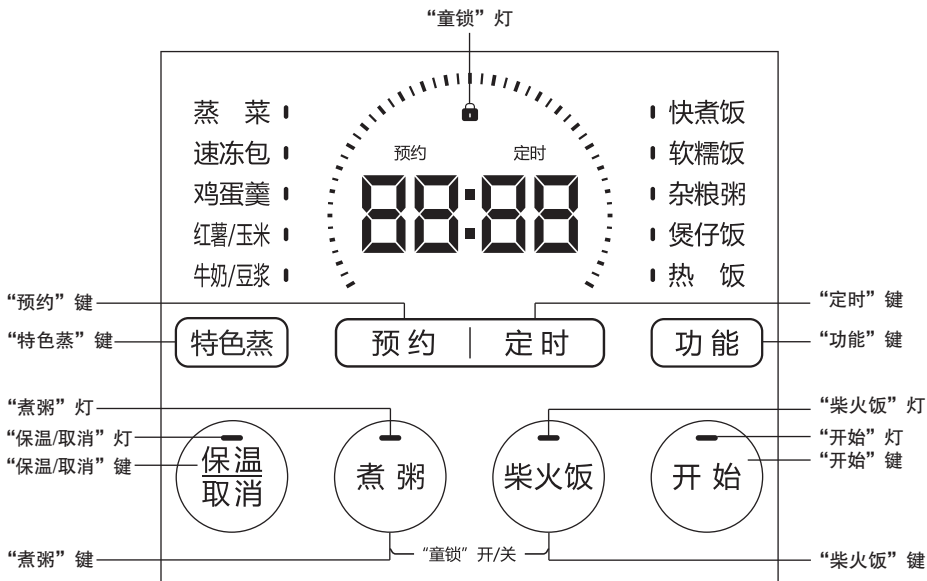

按键操作简介



待机状态下按此键，再按“开始”键，系统进入“煮粥”功能烹饪状态。



待机状态下按此键，再按“开始”键，系统进入“柴火饭”功能烹饪状态。



功能选择状态下再按此键，系统进入所选功能烹饪状态。



待机状态下按此键，可循环选择如下功能：
“快煮饭→软糯饭→杂粮粥→煲仔饭→热饭”功能，相应指示灯亮。

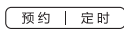

1、选定相应功能，按此键进入相应功能“预约/定时”状态；
2、用来调整预约或定时时间（长按可实现快速递增）。



待机状态下按此键，可循环选择如下功能：
“蒸菜→速冻包→鸡蛋羹→红薯/玉米→牛奶/豆浆”功能，相应指示灯亮。



“童锁”开关

同时按下此键即可设定“童锁”状态，再次同时按下，即可解除“童锁”状态。（此键的具体操作方式详见本说明书第13页）



1、待机状态下，按此键进入保温状态；
2、烹饪状态下或功能选择状态下按此键返回待机状态；
3、温馨提示：建议保温时间以6小时内为佳，以免米饭变色或变味。

4、操作指引

●量杯量取米



●米洗净放入内锅后按要求加水。如：4杯米加水至4刻度线。

(下图为内锅刻度示意图，具体以实物为准)

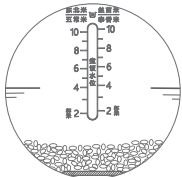

任何情况下水量不能超过最高水位线

●用软布将内锅外表面擦干，内锅放入煲体

●压下煲盖，至听到“咔嚓”声

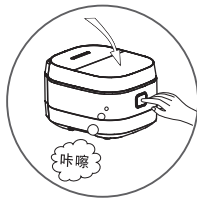

●确认电源线按要求插到位

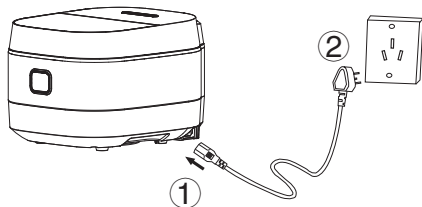

5、各功能操作说明

柴火饭、快煮饭、软糯饭功能：

下图以“柴火饭”功能为例，进行图示说明：

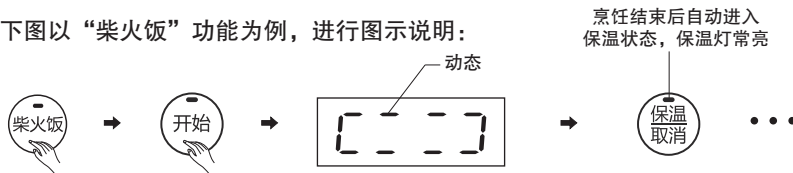

杂粮粥功能：

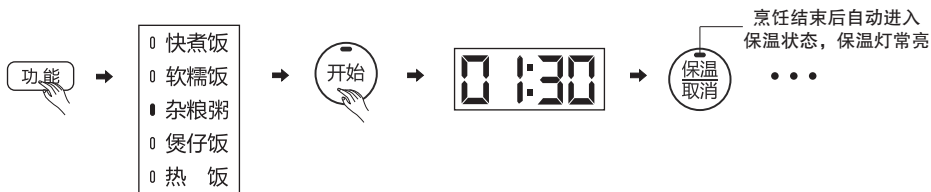

热饭功能:

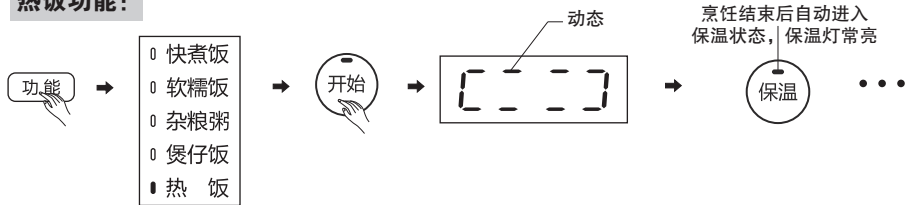

- 注: 1、放置太久的冷饭不要进行“热饭”, 否则会有臭味。
2、饭过多不能充分热透, 反复热饭或饭太少会导致饭焦糊、结底。

煲仔饭功能:

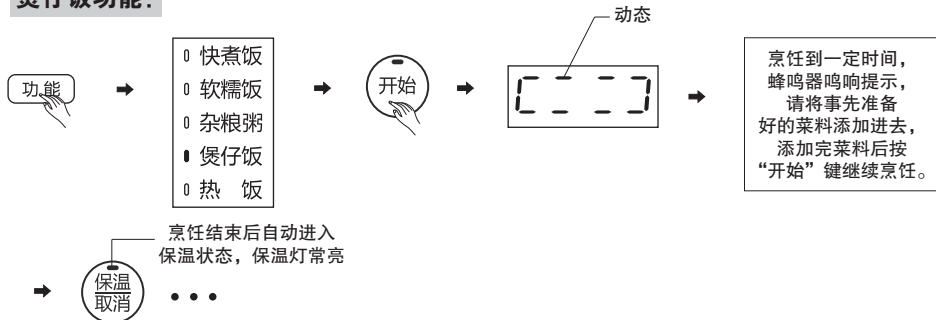

“特色蒸”功能：

下图以“蒸菜”功能为例，进行图示说明：



预约/定时功能说明

功 能	预约设定	定时设定
煮粥 杂粮粥 蒸菜 速冻包 鸡蛋羹 红薯/玉米 牛奶/豆浆	☑	☑
柴火饭 快煮饭 软糯饭	☑	☒
热饭 煲仔饭	☒	☒

下图以“杂粮粥”功能，定时2小时，预约5小时烹饪为例，进行图示说明：

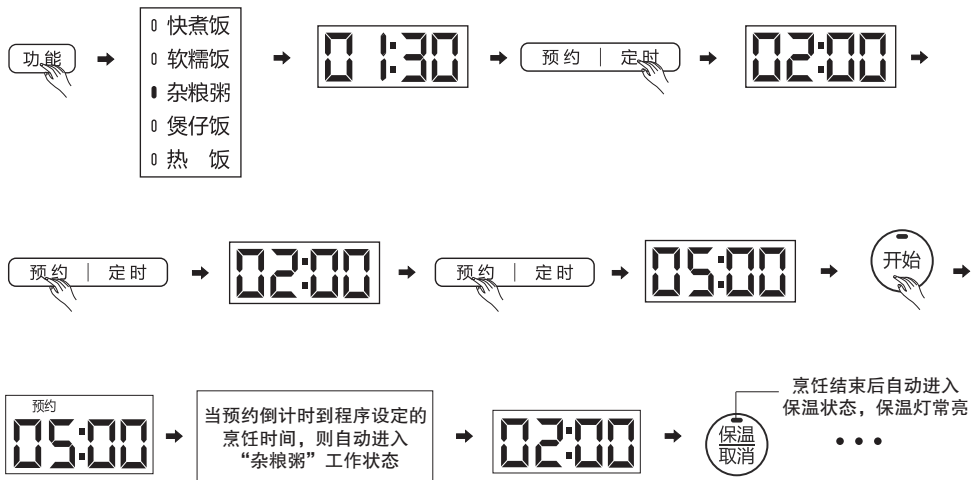

“童锁”开/关功能：

下图以“杂粮粥”功能设置“童锁”开关为例，进行操作说明：

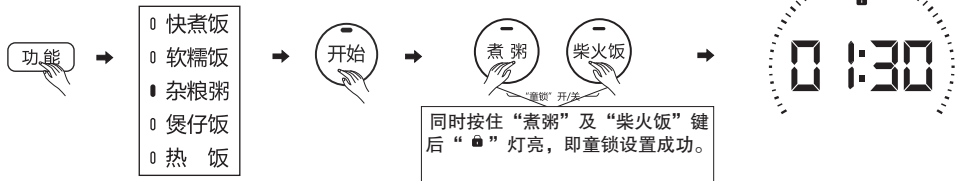

烹饪结束后自动进入保温状态，保温灯常亮



注：1、“童锁”功能在烹饪前、烹饪中、烹饪后均可设置、解除；

2、“童锁”灯亮期间不能进行任何操作。

温馨提示:

- ◆ 选定功能进入烹饪状态后，不能进行预约、定时等操作；
- ◆ 预约时间需大于定时时间，否则无预约过程；
- ◆ 不能用本产品煮紫菜、燕麦片等易发泡、易膨胀的食物，以免出现堵塞现象；
- ◆ 烹饪过程中请不要随意开盖，以免影响烹饪效果。

各功能默认烹饪时间及可调整时间范围如下表：

烹饪功能	默认烹饪时间	可调烹饪时间范围
蒸菜	20分钟	10分钟~1小时
速冻包	20分钟	10分钟~30分钟
鸡蛋羹	20分钟	10分钟~30分钟
红薯/玉米	45分钟	20分钟~1小时
牛奶/豆浆	10分钟	10分钟~30分钟
煮粥	1小时30分钟	1小时~2小时
杂粮粥	1小时30分钟	1小时~2小时

五 零部件拆装及清洗

1. 零部件拆卸与安装

可拆盖拆卸方法:



微压下盖
拆卸方法:

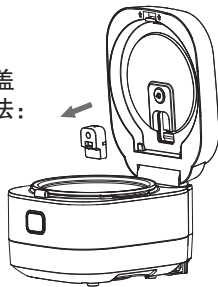

微压下盖
安装方法:

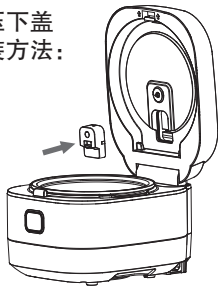

可拆盖
安装方法:

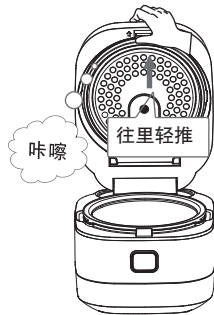
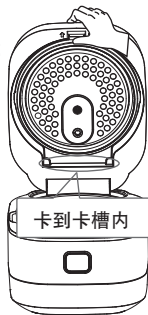

请勿拉扯密封圈，
如拉扯变形，会影响
密封与微压效果。

2.清洗

煲体：

用湿软布擦拭中板、煲体等外表面，不可用水冲洗；

切勿用清水直接冲洗本产品，严禁将本产品浸入任何液体中！

内锅：

用柔软的海绵冲洗后用干软布擦干；

切勿用钢丝球或清洁球等擦拭内锅内外表面！

可拆盖(可拆卸)：

每次用完后都需要用清水冲洗干净。

注意：请务必先拔下电源插头，待煲体冷却后再进行清洗保养。

六 常见故障的判别与维修

如有以下报警提示，说明电饭煲有故障或使用不当：

- 1、数码屏显示E0-顶部传感器开路或短路；
- 2、数码屏显示E1-底部传感器开路或短路；
- 3、数码屏显示E5-检不到锅；

序号	故障现象	产生原因	排除方案
1	指示灯不亮 内锅不热	①电路板电源没有接通 ②电源板坏 ③电路板连线断开 ④主电路控制板坏	①检查开关、插头插座、保险丝、电源线是否完好，并插到位 ②③④送指定维修点维修
	内锅发热	主电路控制板坏	送指定维修点维修
2	指示灯亮 内锅不热	①主传感器故障 ②线圈盘元件烧坏 ③电路板连线部分断开 ④电源板坏	送指定维修点维修

3	煮成焦饭或不能自动保温或异常	①控制板坏 ②主传感器异常	送指定维修点维修
4	煮粥大量溢出	①控制板坏 ②主传感器异常	送指定维修点维修
5	煮饭煮粥长时间不沸腾	①控制板坏 ②传感器异常	送指定维修点维修
6	饭不熟或煮饭时间过长	①焖饭时间不够 ②内锅偏斜 ③内锅与线圈盘座之间有异物 ④内锅变形 ⑤控制板坏 ⑥主传感器异常	①按要求焖饭 ②把内锅轻轻转动使恢复正常 ③用320#砂纸清除干净 ④送指定维修点更换内锅 ⑤送指定维修点维修 ⑥送指定维修点维修

注:本产品如有故障, 请不要擅自修理, 建议与苏泊尔特约维修点联系。

七 售后服务

本产品提供一年的包修

产品包修期的认定：

自消费者收到产品之日起（网购凭证、有效电子保修卡、有效购买发票作为证明实际收到产品日期的凭证）开始计算包修期。

注：购买发票和收到产品日期不一致的，以消费者实际收到产品日期为准计算包修期；消费者无法提供收货时间凭证的，按订单支付时间顺延两天计算；

产品用于商业用途包修期为6个月；

三包期内，在家庭使用情况下，非人为导致的产品故障，消费者带上包修证明（网购凭证、有效电子保修卡、有效购买发票）、故障产品到苏泊尔特约售后服务商处免费维修。

下列情况之一者，不属于包修范围：

- 1.消费者因使用、运输、维护、保管不当等原因造成损坏的；
- 2.非我公司特约服务商维修造成损坏的；
- 3.消费者自行拆卸造成损坏的；
- 4.自行购买、更换非产品原装零配件造成损坏的；
- 5.无有效包修证明（网购凭证、有效电子保修卡、有效购买发票），且无法证明属于包修期内的；
- 6.三包凭证与维修产品型号不符或有涂改的；
- 7.因地震、火灾、水灾等不可抗力造成损坏的；
- 8.超出包修期的；
- 9.产品使用环境（包括但不限于如电压、湿度、温度、海拔、虫害等）明显超出产品使用说明书要求的。

注：产品制造商有改型的权利，恕不另行通知。

不属于包修范围的产品，将提供收费维修服务，苏泊尔特约售后服务商将热情为您服务。

用户反馈：

承蒙惠顾苏泊尔产品，谨此致以谢意！我们本着“用户满意”的宗旨，为更及时的为您提供维修、咨询等服务，帮助您处理在使用过程中遇到的问题，请拨打全国服务热线：400-8899-717，或者关注官方微信公众号：SUPOR苏泊尔，我们将给予您满意的答复。

21



苏泊尔产品保修卡

产品名称 _____ 产品型号 _____

出厂日期 _____

发票号码 _____

购买日期 _____

购买者姓名 _____ 电话 _____

地址 _____ 邮编 _____

商场名称 _____ 商场盖章 _____

地址 _____ 邮编 _____ 电话 _____

全国服务热线：400-8899-717

服务商联系方式如有变动，敬请查询www.supor.com.cn苏泊尔官方网站或官方微信公众号：SUPOR苏泊尔。

商标持有人：浙江苏泊尔股份有限公司

制造商：浙江苏泊尔家电制造有限公司

地址：浙江省杭州市高新(滨江)区滨安路501号

邮编：310052

22



维修状况登记栏

维修日期			
维修情况			
经手人			

版本号:SF50HC750-SM-B

执行标准号:

GB4706.1-2005 GB4706.19-2008 GB4343.1-2018

GB17625.1-2012 Q/SPE 018

能效表(GB12021.6-2017)

*本品最节能煮饭档为“快煮饭”功能

型号 \ 能效	能效等级	热效率值 (%)	待机功率 (W)	保温能耗 (W.h)	内锅材质
SF50HC750	2级	86	1.8	35	金属



商标持有人：浙江苏泊尔股份有限公司

制造商：浙江苏泊尔家电制造有限公司

地址：浙江省杭州市高新（滨江）区滨安路501号

网址：<http://www.supor.com.cn>