

SUPOR 苏泊尔

豪华智能电饭煲

SF30FC971

■ 目录

- 一. 使用注意事项 01
- 二. 使用说明 02
- 三. 安装和安放 12
- 四. 电路原理图 14
- 五. 保养与维护 14
- 六. 售后服务 16

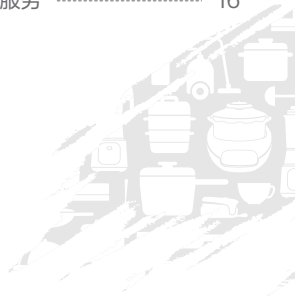

微信扫一扫
海量食谱 售后无忧



安装苏泊尔APP
美食妙招码上来

使用说明书

使用前请仔细阅读此说明书，并妥善保管。产品以包装实物为准，若有改型，恕不另行通知。

一 使用注意事项

■ 当您使用本产品时，特别提醒注意以下内容：

这里所表示的事项是为了防止对您和他人造成伤害，请务必遵守！

- 01.禁止在不稳定或耐热性差的台面上使用，以免导致火灾。
- 02.严禁将内锅置于明火上加热。
- 03.使用中或未完全冷却前，请不要触及煲盖内侧的金属部分，以免烫伤。
- 04.必须使用专用内锅，否则会导致异常。
- 05.使用中，勿将脸和手靠近蒸汽口，以免烫伤。
- 06.使用中如需移动，请勿开盖，以免上盖打开，造成烫伤。
- 07.请不要将产品放置在地毯、台布(乙烯塑料制)等不耐高温的物品上使用，以免煮饭不良或造成火灾。
- 08.严禁将电饭煲放在潮湿和靠近火源的地方，严禁直接用水冲洗煲体。
- 09.烹调中不要打开上盖，以免烫伤和影响烹饪效果。
- 10.严禁将湿毛巾放于煲盖上，否则会引起煲体，煲盖的变形，变色。
- 11.电饭煲使用中，要放在小孩子不能触及的地方，不能让小孩单独操作，以免触电、烫伤。
- 12.使用完毕后，如不保温应及时拔下(切勿拉扯)电源线。
- 13.请单独使用额定电流10A以上的插座，与其它电器合用会导致插座过热而引起火花。
- 14.电源插头有灰尘时，要认真擦拭干净，否则会引起漏电和火灾。
- 15.非专业人士不可随意拆卸，否则有引起触电受伤的危险。若有故障请到指定维修点维修。
- 16.本产品不可让存在肢体、感官或精神能力缺陷或缺少使用经验和知识的人(包括儿童)使用，除非有负责他们安全的人对他们进行使用相关的监督或指导。
- 17.严禁将器具浸入任何液体中。
- 18.如果电源软线损坏，必须使用专用软线或从其制造商或维修点买到的专用组件来更换。
- 19.禁止在靠近墙壁和家具的地方使用，以免因蒸汽和热量导致墙壁、家具

变色、变形。

- 20.电饭煲使用过程中应良好接地，以免触电。
- 21.禁止私自改造产品用途及功能。
- 22.不能用本产品煮紫菜、燕麦片、牛奶、豆浆等易发泡、易膨胀的食物，以免引起事故或造成产品损坏。
- 23.请勿把内锅放到洗碗机等带有碱性清洗及活性剂的自动清洗设备清洗。
- 24.内锅勿掉落，也勿将坚硬物体碰撞内锅；以免变形。内锅变形后建议更换。
- 25.建议使用非碱性清洗剂，软布等清洁内锅。
- 26.产品重量受运输、外部环境（湿度、温度）等影响，可能会出现变化。

二 使用说明

■ 产品结构

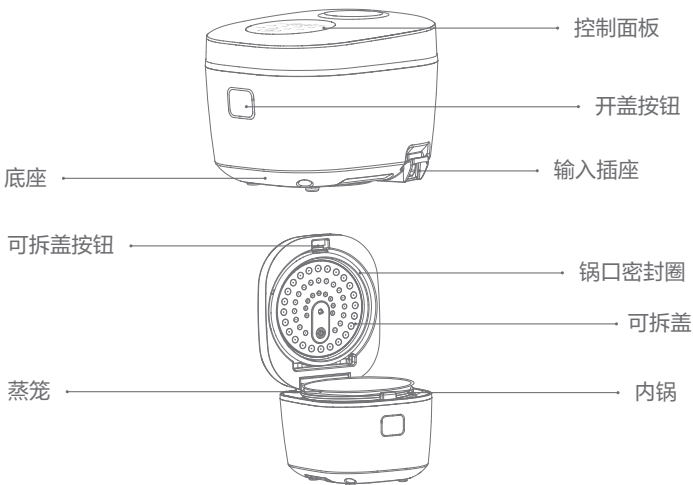





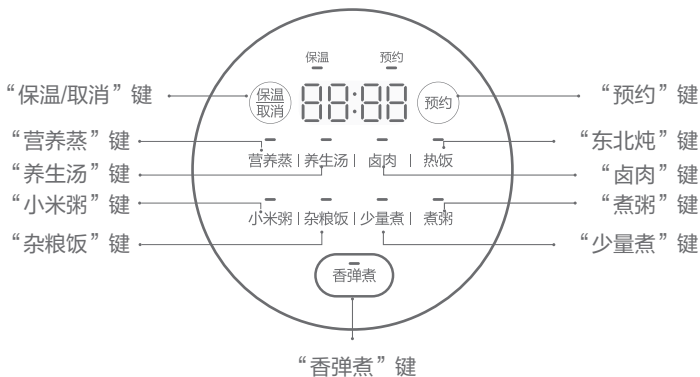





⚠ 器具正常工作的海拔高度范围为0-2000米。

■ 控制面板



■ 按键操作简介

-  待机状态下按此键，数秒后自动进入“香弹煮”烹饪状态。
- 营养蒸  待机状态下按此键，数秒后自动进入“营养蒸”烹饪状态。
- 养生汤  待机状态下按此键，数秒后自动进入“养生汤”烹饪状态。
- 卤肉  待机状态下按此键，数秒后自动进入“卤肉”烹饪状态。
- 东北炖  待机状态下按此键，数秒后自动进入“东北炖”烹饪状态。
- 小米粥  待机状态下按此键，数秒后自动进入“小米粥”烹饪状态。
- 杂粮饭  待机状态下按此键，数秒后自动进入“杂粮饭”烹饪状态。
- 少量煮  待机状态下按此键，数秒后自动进入“少量煮”烹饪状态。
- 煮粥  待机状态下按此键，数秒后自动进入“煮粥”烹饪状态。
-  选定相应功能，在功能指示灯闪烁期间按此键进入相应功能预约状态，长按实现快速递增。



- 1、待机状态下，按此键进入保温状态；
- 2、烹饪状态下按此键返回待机状态；
- 3、温馨提示：最长保温时间为12小时，建议保温时间以6小时内为佳，以免米饭变色或变味。

■ 装盒附件



量杯



汤勺



饭勺



蒸笼



电源线



说明书
(含保修卡)



指南插页

■ 规格型号

名称	型号	额定容积	额定功率	煮米(杯)	电源
豪华智能电饭煲	SF30FC971	3.0L	600W	2~5	220V~50Hz

■ 产品型号及含义

S F □ F C □

- 设计序号 (阿拉伯数字或数字加字母表示)
- 功能代号: C表示数码显示
- 外形形状代号: "F" 表示外形为方形或矩形
- 容积 [内锅额定容积(升)乘10]
- 电饭煲 (锅)
- 苏泊尔

■ 产品特点

内壁304不锈钢食品接触级内胆
顶置触控面板设计，操作不弯腰
内盖一键可拆，方便清洗更健康

■ 操作指引

量杯量取米：



正确



不正确

米洗净放入内锅后按要求加水。如：4杯米加水至4刻度线。

(下图为内锅刻度示意图，具体以实物为准)

⚠ 任何情况下水量不能超过最高水位线；蒸笼仅用于蒸煮功能。

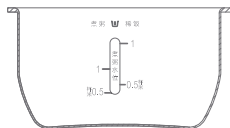
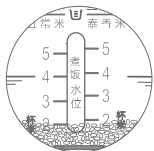

用软布将内锅外表面擦干，
内锅放入煲体，压下面盖，
至听到“咔嚓”声。

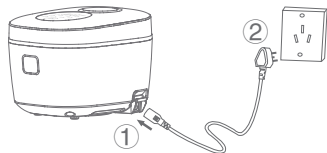

确认电源线按要求插到位。

■ 各功能操作说明

下图以“香弹煮”为例，进行图示说明：

第一步：

第二步：选定功能数秒后会自动
进入烹饪状态。

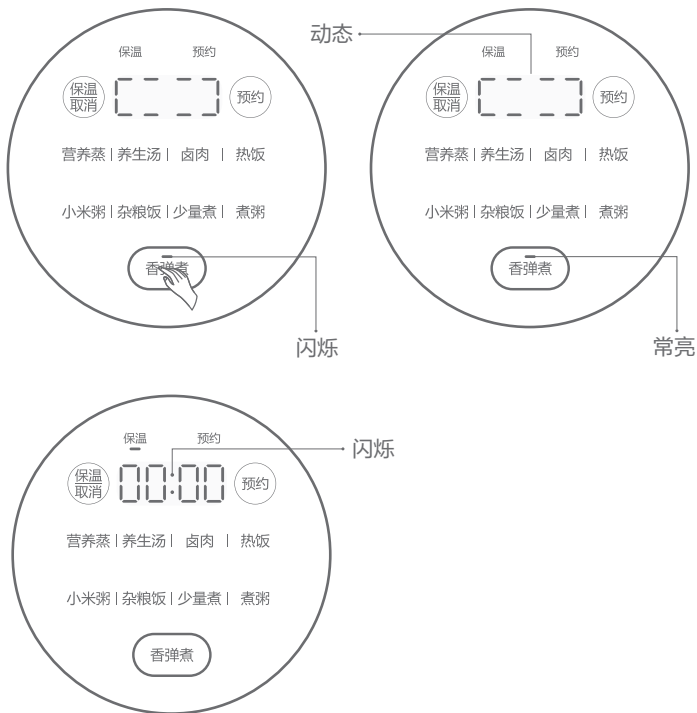

烹饪结束后自动进入保温状态，保温灯常亮。

下图以“卤肉”为例，进行图示说明：

第一步：

第二步：选定功能数秒后会自动
进入烹饪状态。

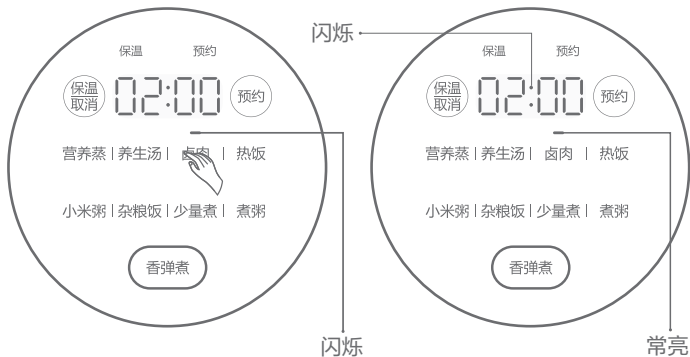

第三步：加入食材，盖上饭煲。

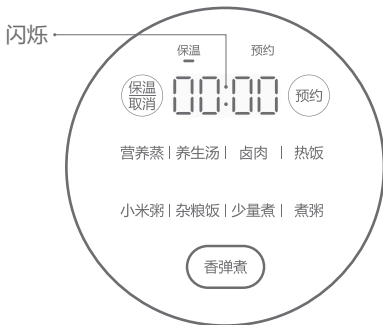

烹饪结束后自动进入保温状态，
保温灯常亮。

“东北炖”做法：

主料：排骨/五花肉200g、土豆1个、玉米1根、豆角200g

配料：冰糖3g、黄豆酱5g；葱姜、老抽、生抽、料酒、花椒、八角、桂皮、干辣椒适量

步骤：

- ① 五花肉/排骨洗净，五花肉切2cm左右薄片，排骨切段；
- ② 五花肉/排骨凉水下锅，大火煮开飘出血沫之后，加入姜、料酒煮3分钟后捞出备用；
- ③ 土豆切块，玉米切3cm左右厚片，豆角切丝备用；
- ④ 选定“东北炖”功能，约数秒后自动进入东北炖功能烹饪状态；
- ⑤ 内锅中倒入适量油，油温5成热时放入冰糖炒至琥珀色，放入花椒、八角、桂皮、炒出香味，放入葱姜炒出香味，倒入焯好的五花肉/排骨，加2勺老抽，3勺生抽，1勺料酒，5g黄豆酱煸炒上色；
- ⑥ 加入土豆、玉米、豆角继续翻炒至断生，加水没过食材(建议水不宜过多)，盖上电饭煲继续烹饪；
- ⑦ 中途蜂鸣器提示鸣响，可根据自身喜好，加入一些易熟蔬菜；
- ⑧ 按“东北炖”键继续烹饪或蜂鸣器鸣响3分钟后自动进入烹饪状态；
- ⑨ 烹饪完成后，自动进入保温状态。

“卤肉”做法：

主料：肉/猪蹄/牛腱

配料：姜片、葱、桂皮1-2块、八角、草果、香叶、白芷、料酒、老抽、生抽、白糖、花椒、干辣椒适量

步骤：

- ① 肉焯水：冷水下锅放入姜片、料酒去除血沫，水开3分钟左右捞出备用；
- ② 选定“卤肉”功能，约数秒后自动进入卤肉功能烹饪状态；
- ③ 内锅中加入少量水、白糖，炒至枣红色；
- ④ 加入肉类，再加入老抽、生抽，翻炒至均匀上色；
- ⑤ 加入没过食材的水、备好的配料，盖上电饭煲继续烹饪；
- ⑥ 烹饪完成后自动进入保温状态。建议针对难熟的食材适当加减时间

(猪蹄、牛腱等难熟食材建议2小时，鸭掌、五花肉等易熟食材建议70分钟)。

预约功能说明：

功 能	预约设定
营养蒸、养生汤、小米粥、 杂粮饭、少量煮、煮粥、香弹煮	☑
卤肉、东北炖	☒

下图以“煮粥”功能，预约4小时为例进行图示说明：

第一步：

第二步：

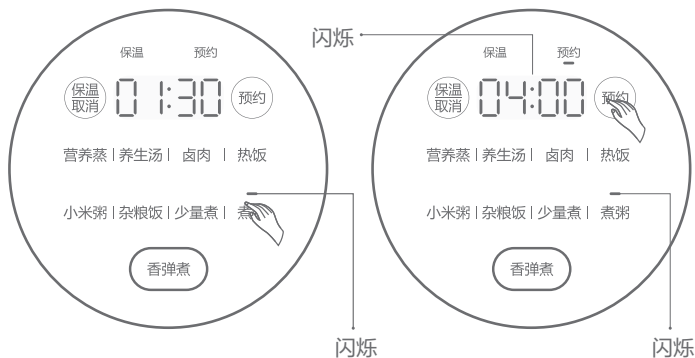

第三步：选定功能预约数秒后
会自动进入预约状态。

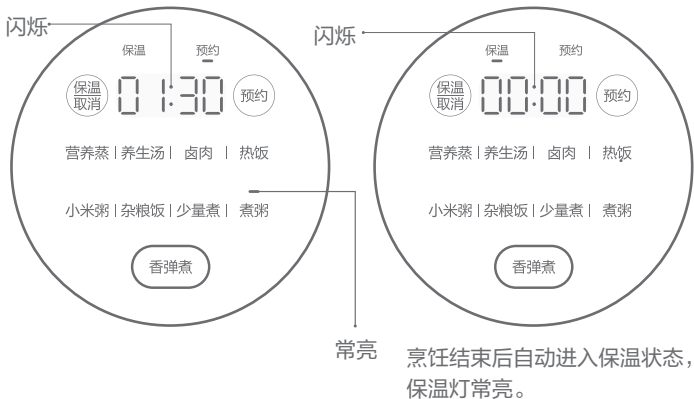

温馨提示:

- ① 如需要进行预约操作，需在选定功能后，对应指示灯闪烁期间进行设置；
- ② 预约时间需大于烹饪时间，否则无预约过程；
- ③ 不同环境下，烹饪时间与烹饪效果均存在略微差异，用户可根据实际情况适当调整水量；
- ④ 烹饪过程中请不要随意开盖，以免影响烹饪效果。

■ 各功能默认烹饪时间如下表：

烹饪功能	默认烹饪时间	最长预约时间
营养蒸	1小时	24小时
养生汤	2小时	24小时
卤肉	2小时	⊗
东北炖	1小时	⊗
小米粥	1小时30分钟	24小时
杂粮饭	⊗	24小时
少量煮	⊗	24小时
煮粥	1小时30分钟	24小时
香弹煮	⊗	24小时

■ 电子食谱操作指引

1. 下载App:

手机扫描右侧二维码下载、安装App。



安装苏泊尔APP
美食妙招码上来

2. 添加设备

打开App首页，点击“+ 添加”按钮，选择设备型号添加设备，或点击“扫一扫”按钮扫描机身微信二维码添加设备。

添加完成后，解锁更多美食体验。

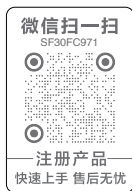

三 安装与安放

■ 零部件拆卸与安装

1、可拆盖拆卸与安装：

拆卸：



安装：

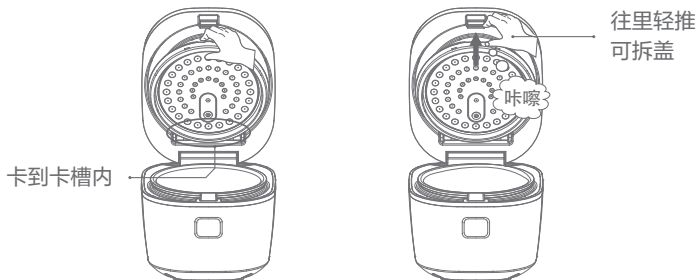

⚠ 请勿拉扯密封圈，如拉扯变形，会影响密封与微压效果。

2、微压下盖拆卸与安装:

拆卸:

往上轻提
微压下盖

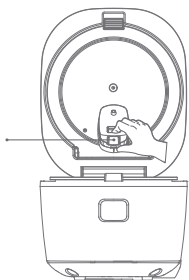

安装:

往里轻压
微压下盖

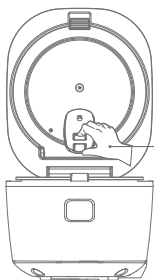

微压下盖示意图:

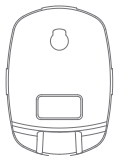

正面



反面

四 电路原理图

■ 电路原理图

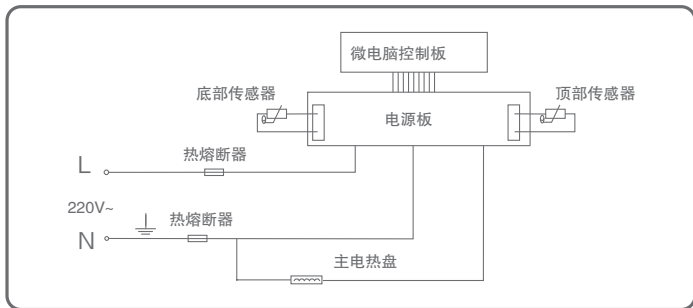

线路如有改动，恕不另行通知！

五 保养与维护

■ 清洗保养

煲体：

用湿软布擦拭中板、煲体等外表面，不可用水冲洗；
切勿用清水直接冲洗本产品，严禁将本产品浸入任何液体中！

内锅：

用柔软的海绵冲洗后用干软布擦干；
切勿用钢丝球或清洁球等擦拭内锅内外表面！

蒸笼、微压下盖(可拆卸)、可拆盖(可拆卸)：

每次用完后都需要用清水冲洗干净！

- ⚠ 请务必先拔下电源插头，待煲体冷却后再进行清洗保养。
产品若长时间不用，请清洁干净后，用干软布擦干所有水渍后置于干燥通风处。

■ 常见故障的判别与维修

如有以下报警提示，说明电饭煲有故障或使用不当：

数码屏显示E0-顶部传感器开路或短路；

数码屏显示E1-底部传感器开路或短路。

序号	故障现象		产生原因	排除方案
1	指示灯不亮	内锅不热	1.电路板电源没有接通 2.电源板坏 3.电路板连线断开 4.主电路控制板坏	1 检查开关、插头插座、保险丝、电源线是否完好，并插到位。 2 3 4送指定维修点维修。
		内锅发热	主电路控制板坏	送指定维修点维修
2	指示灯亮	内锅不热	1.传感器故障 2.发热盘元件烧坏 3.电路板连线部分断开 4.电源板坏	送指定维修点维修
3		煮饭焦黑或不能自动保温或异常	1.控制板坏 2.传感器异常	送指定维修点维修
4		煮粥大量溢出	1.控制板坏 2.传感器异常	送指定维修点维修
5		煮饭煮粥长时间不沸腾	1.控制板坏 2.传感器异常	送指定维修点维修
6		饭不熟或煮饭时间过长	1.焖饭时间不够 2.内锅偏斜 3.内锅与发热盘之间有异物 4.内锅变形 5.控制板坏 6.传感器异常	1 按要求焖饭。 2 把内锅轻轻转动使恢复正常。 3 用320#砂纸清除干净。 4 送指定维修点更换内锅。 5 送指定维修点维修。 6 送指定维修点维修。

△ 本产品如有故障，请不要擅自修理，建议与苏泊尔特约维修点联系。

六 售后服务

■ 本产品提供一年包修

产品包修期的认定：

自消费者收到产品之日起（网购凭证、有效电子保修卡、有效购买发票作为证明实际收到产品日期的凭证）开始计算包修期。

注：购买发票和收到产品日期不一致的，以消费者实际收到产品日期为准计算包修期；消费者无法提供收货时间凭证的，按订单支付时间顺延两天计算；

产品用于商业用途包修期为6个月；

三包期内，在家庭使用情况下，非人为导致的产品故障，消费者带上包修证明（网购凭证、有效电子保修卡、有效购买发票），故障产品到苏泊尔特约售后服务商处免费维修。



苏泊尔产品保修卡

产品名称 _____ 产品型号 _____

出厂日期 _____

发票号码 _____

购买日期 _____

购买者姓名 _____ 电话 _____

地址 _____ 邮编 _____

商场名称 _____ 商场盖章 _____

地址 _____ 邮编 _____ 电话 _____

■ 下列情况之一者，不属于包修范围：

01. 消费者因使用、运输、维护、保管不当等原因造成损坏的；
 02. 非我公司特约服务商维修造成损坏的；
 03. 消费者自行拆卸造成损坏的；
 04. 自行购买、更换非产品原装零配件造成损坏的；
 05. 无有效包修证明（网购凭证、有效电子保修卡、有效购买发票），且无法证明属于包修期内的；
 06. 三包凭证与维修产品型号不符或有涂改的；
 07. 因地震、火灾、水灾等不可抗力造成损坏的；
 08. 超出包修期的；
 09. 产品使用环境（包括但不限于如电压、湿度、温度、海拔、虫害等）明显超出产品使用说明书要求的。
- 注：产品制造商有改型的权利，恕不另行通知。

不属于包修范围的产品，将提供收费维修服务，苏泊尔特约售后服务商将热情为您服务。



维修状况登记栏

维修日期			
维修情况			
经手人			

■ 用户反馈：

承蒙惠顾苏泊尔产品，谨此致以谢意！我们本着“用户满意”的宗旨，为更及时的为您提供维修、咨询等服务，帮助您处理在使用过程中遇到的问题，请拨打全国服务热线：400-8899-717

或者关注官方微信公众号：SUPOR苏泊尔，我们将给予您满意的答复。

全国服务热线：400-8899-717

服务商联系方式如有变动，敬请查询www.supor.com.cn苏泊尔官方网站

或官方微信公众号：SUPOR苏泊尔。

商标持有人：浙江苏泊尔股份有限公司

制造商：浙江苏泊尔家电制造有限公司

地址：浙江省杭州市高新(滨江)区滨安路501号

邮编：310052

能效表(GB 12021.6-2017)

* 本品最节能煮饭档为“香弹煮”功能；

型号 \ 能效	能效等级	热效率值 (%)	待机功率 (W)	保温能耗 (W.h)	内锅材质
SF30FC971	3级	77	1.8	50	金属

商标持有人：浙江苏泊尔股份有限公司

制造商：浙江苏泊尔家电制造有限公司

地 址：浙江省杭州市高新（滨江）区滨安路501号

全国服务热线：400-8899-717

网址：www.supor.com.cn

版本号：SF30FC971-SM

执行标准号：GB 4706.1- 2005 GB 4706.19-2008

GB17625.1-2022 GB 4343.1-2018

Q/SPE 018