

吸油烟机

CXW-218-Y-NT11
CXW-218-Y-DT12
CXW-218-Y-MT13
CXW-218-Y-ZT11



微信扫一扫
加入会员 售后无忧

使用产品前请仔细阅读本使用说明书
阅读后请妥善保管本使用说明书以备查阅

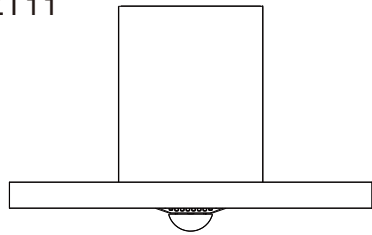

演绎生活智慧

SUPOR 苏泊尔

www.supor.com.cn

版本号: CXW·SM70:VER1.5
执行标准: GB 4706.1-2005
GB 4706.28-2008
GB/T 17713-2022
GB 29539-2013

合格证

检查结论: 合格
检查员号: A01
生产日期: _____
浙江苏泊尔厨卫电器有限公司



商标持有人: 浙江苏泊尔股份有限公司
制造商: 浙江苏泊尔厨卫电器有限公司
地址: 浙江省绍兴市柯桥区经济技术开发区兴滨路
网址: www.supor.com.cn

SUPOR

客户意见栏

客户签名: _____

FK10:VER1.0

SUPOR

维修状况登记栏

维修日期 _____

维修情况 _____

经手人 _____

XY10:VER1.0

承蒙惠顾苏泊尔牌吸油烟机, 为了您能更好的使用我们的产品; 使用前, 请仔细阅读此说明书, 并妥善保管。产品以包装实物为准, 若有改型, 恕不另行通知。

一 安全注意事项

当您使用本产品时, 特别提醒注意以下内容:

- ◆ 严禁用水冲洗, 清洗时请用中性洗涤剂。
- ◆ 清洗前务必拔掉电源插头。
- ◆ 如果不按照说明书规定的方法清洗, 吸油烟机有起火危险。
- ◆ 禁止炉火直接烘烤吸油烟机。
- ◆ 吸油烟机与燃烧燃气或其他燃料的炉灶同时使用时, 房间必须通风良好。
- ◆ 安装钻孔时避开墙内电线, 以免发生触电。
- ◆ 吸油烟机是通过电机带动涡轮排出气体的, 吸油烟机排出的气体不应排到用于排出燃烧燃气或其他燃料的烟雾使用的热烟道中。
- ◆ 如果电源线损坏, 为避免危险, 必须由制造厂或其维修部或类似的专职人员来更换。
- ◆ 电机各档位按键不允许同时使用。
- ◆ 当油杯内积油达三分之二左右时, 应将油倒弃, 切不可食用。
- ◆ 用户对油网不可拆卸清洗, 如需清洗必须有专业人员清洗, 拆卸时必须断电。

二 技术参数

型号	项目	外形尺寸(mm) (长×宽×高)	净重(kg)	整机额定输入功率(W/额定)	整机最大功率输入功率(W/额定)	主电机额定输入功率(W)	照明灯最大功率输入功率(W)	电源	出风管外径(mm)	工作风量(m³/min)	噪声声压级(dB(A))	工作噪声声压级(dB(A))	气味降低度(%)	油脂分离度(%)	最大全压效率(%)
CXW-218-Y-NT11		900×450×500	19	220	350	218	≤2W	220V-50Hz	188	12	≤71	≤72	≥95%	≥85%	26
CXW-218-Y-DT12		900×450×500	19	220	350	218	≤2W	220V-50Hz	188	12	≤71	≤72	≥95%	≥85%	26
CXW-218-Y-MT13		900×450×500	19	220	350	218	≤2W	220V-50Hz	188	12	≤71	≤72	≥95%	≥85%	26
CXW-218-Y-ZT11		900×450×500	19	220	350	218	≤2W	220V-50Hz	188	12	≤71	≤72	≥95%	≥85%	26

注: 1. 所示半消声室噪声值为A计权声功率级, 所示工作噪声值为A计权声压级。
2. 工作风量的实测值与明示值的允差不应超过明示值的-10%。
3. 半消声室噪声, 工作噪声均为最高转速档下测试所得。
4. 上述型号吸油烟机能效等级为一级; 具体详见吸油烟机本体上的能效标识。

安装前准备

- ◆ 在墙面的适当位置将挂件贴到墙面上(请注意保持挂件的水平), 然后用铅笔描出打孔的位置。在对应的孔位上用冲击钻钻出直径为φ10mm、深为60mm的孔四个, 然后埋设好膨胀管, 再将挂件放在墙上对应位置, 使挂件孔位与埋设的膨胀管对齐, 拧上木螺钉(木螺钉必须拧到位)。
- ◆ 在出风管出口处制作一通孔(风管尺寸D+20mm), 排气管由此伸出室外或进入吸油烟机公共烟道, 接口处一定要严密, 防止废气倒灌而引发危险。(如出风管与灶台正对窗户之安装, 拆下一方玻璃, 安装一块有排风孔的胶合板, 或直接在玻璃上开洞。)

整机安装

- ◆ 将附件袋中出风口安装在机箱上。
- ◆ 直接将出风管插入出风座槽内, 并用塑料卡扣固定。
- ◆ 牢挂主机, 出风管另一端穿过墙孔伸到户外, 或与吸油烟机公共烟道接口连接, 检查管壁不鼓不瘪, 弯角自如, 接口严密, 止逆阀叶片启落无阻; 正视-不歪不斜, 侧视-机体贴墙面, 下端有垫脚缝。
- ◆ 在墙上合适位置开孔, 放入膨胀管, 安装止跌块, 使止跌块紧贴箱体顶部。
- ◆ 放入油杯, 牢固插入电源插头。
- ◆ 电源插座必须使用有可靠接地线的专用插座, 并不得擅改插头。
- ◆ 试按各键查看各功能是否正常。
- ◆ 试按强档、弱档键检查电机运行是否正常。

空气性能特性曲线及阻力曲线

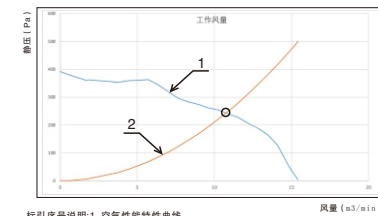

索引序号说明: 1-空气性能特性曲线
2-排烟阻力曲线
○-工作点
注: 空气性能特性曲线与排烟阻力曲线的交点所对应的风量即为工作风量。

三 电气原理图

CXW-218-Y-NT11 CXW-218-Y-DT12
CXW-218-Y-MT13 CXW-218-Y-ZT11

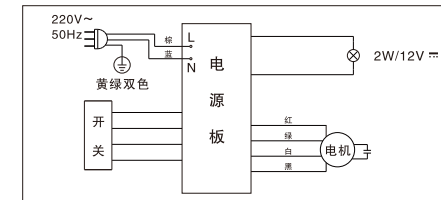

四 构件名称

CXW-218-Y-NT11 CXW-218-Y-DT12
CXW-218-Y-MT13 CXW-218-Y-ZT11

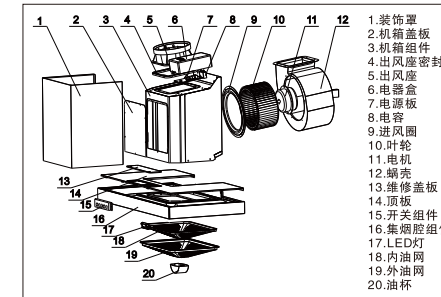

备注: 产品构件略有差异, 具体以实物为准, 部分型号产品未标装配位置。

六 使用方法

CXW-218-Y-NT11



照明 爆炒 电源 弱档 强档

CXW-218-Y-DT12



照明 爆炒 电源 弱档 强档

CXW-218-Y-MT13



照明 爆炒 电源 弱档 强档

CXW-218-Y-ZT11



照明 爆炒 电源 弱档 强档

- 接通电源, 蜂鸣器鸣叫, 全部按键灯亮一秒后灭。此时按“电源”键开机, 电源键灯亮, 其他键灯不亮。首次上电, 按“电源”键开机进入待机状态。在电源键开启下, 按“电源”键, 所有功能停止运行, 所有功能键灯灭, 进入关机状态。
- 风量调节
在电源键开启下, 按“弱档”键, 弱档键灯亮, 电机以弱档运行, 再按“弱档”键, 指示灯灭, 电机停止运行; 按“强档”键, 强档键灯亮, 切换到强档运行, 再按“强档”键, 指示灯灭, 电机停止运行。
- 爆炒功能
在电源键开启下, 按“爆炒”键, 爆炒键灯亮, 烟机以最大功率运行, 3分钟后恢复到进入爆炒前状态, 同时爆炒键灯灭。爆炒功能开启下, 按“爆炒”键, 爆炒键灯灭, 退出到进入爆炒前状态。原先未设置风速档位则默认强档运行。

五 安装要求

安装须知

- 安装要求:
- ◆ 安装的墙壁有一定的承重能力, 能负担整机的重量。
 - ◆ 吸油烟机不应与墙壁内、外的电气线路接触, 以免触电。
 - ◆ 整机不应安装在空气对流太大的环境中, 以免影响排烟效果。
 - ◆ 安装示意图的安装高度只适用于灶灶, 如果吸油烟机安装在燃气灶灶上方, 炉灶上烹调器具的支撑面与吸油烟机最低位置的最小距离应至少为65cm, 如燃气灶灶安装说明规定了较大的安装距离, 则对此应予考虑。
 - ◆ 整机出风口距离上排气孔的距离≤1.5m为宜, 避免因排风管过长或转弯过多(一般一个)而影响排烟效果。
 - ◆ 出风管走橱柜或吊顶安装见图二。

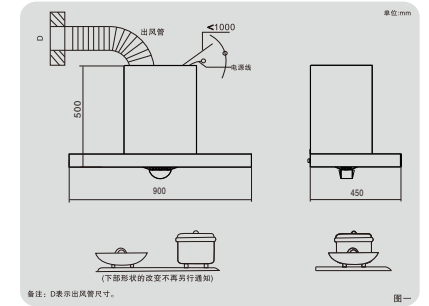

备注: D表示出风管尺寸。

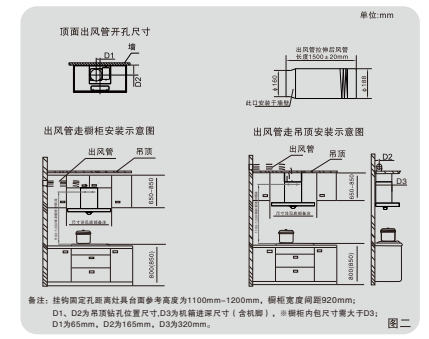

* 由于各款产品略有差异, 安装示意图如与实物有差异, 以实物为准。

- 照明功能
电源键开启情况下, 按“照明”键, 照明灯开, 照明键灯亮。再按一次“照明”键, 照明灯灭, 照明键灯灭。只有在开机状态下照明键操作有效。照明灯亮时, 按“电源”键, 照明灯关。
- 延时功能
有档位工作时, 短按“电源”键, 机器进入延时3分钟运行, 弱档运行, 电源键灯闪烁, 时间到后进入关机状态; 延时过程中, 再短按“电源”键, 进入关机状态。
- 其它功能
在电源键开启下, 待机状态下60秒无任何按键操作自动关机, 工作状态下2小时无任何按键操作自动关机。

◆ 拆卸步骤 (请由专业人员进行):

- 灯的拆卸
用尖头螺丝刀插入LED灯与面板结合处(图三) 用力向下扳出LED灯, 拔掉灯连接线, 完成灯的拆卸。
- 开关的拆卸
将整机从墙上取下, 用螺丝刀拧下固定顶板的六颗螺钉(图四), 取下顶板, 拆下固定开关的两颗螺钉(图五), 拔掉开关连接线, 完成开关的拆卸。
- 油网的拆卸
将油杯取下, 用螺丝刀拧下固定油网的四颗螺钉(图三), 将外油网和内油网一同取下, 完成油网的拆卸。
- 叶轮的拆卸
(1) 将整机从墙上取下, 拆下油网, 用螺丝刀拧下整机背面固定蜗壳的四颗螺钉(图六), 拆掉顶部固定出风座的八颗螺钉, 取出出风座和出风座密封垫, 再拧下固定蜗壳的四颗螺钉(图七), 从油网处取出蜗壳。(取出蜗壳时需适当旋转蜗壳角度)
(2) 用螺丝刀拧下固定导风圈的六颗螺钉(图八), 取下导风圈, 拧下叶轮帽, 再将叶轮取出, 完成叶轮的拆卸。

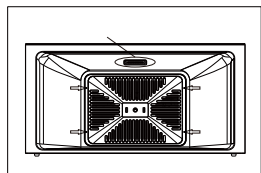

(图三)

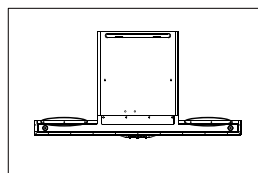

(图四)

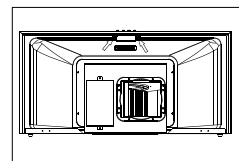

(图五)

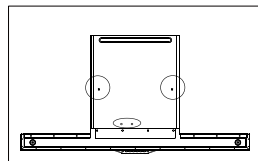

(图六)

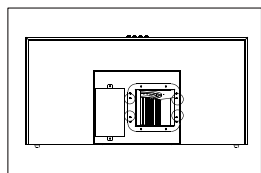

(图七)

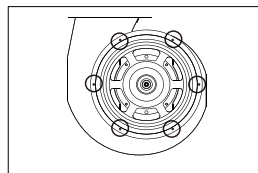

(图八)

七维修与保养

- ◆良好的性能来自维护和保养，及时维护保养才能保持优良的性能。
- ◆吸油烟机使用后内外表面应擦洗干净，使吸油烟机保持清洁和美观。
- ◆建议每个月清洗一次油网、集烟罩及机箱，每半年应全面维护保养一次，清除各部位的油污，尤其是叶轮、蜗壳等，确保吸油烟机排烟畅通无阻。

*注意:(1)清洗时请佩带橡胶手套,以免划伤手臂;

(2)每次吸油烟机使用完后,必须将内罩表面擦洗干净,以免油污滴落。

八有害物质清单

本产品中有害物质的名称及含量						
部件名称	有害物质					
	铅 (Pb)	汞 (Hg)	镉 (Cd)	六价铬 (Cr(VI))	多溴联苯 (PBB)	多溴二苯醚 (PBDE)
五金部件	×	○	○	×	○	○
塑料部件	○	○	○	○	×	×
橡胶部件	○	○	○	○	○	○
印刷部件	○	○	○	○	○	○
玻璃部件	×	○	×	○	○	○
灯部件	×	○	×	×	×	×
电子控制件	×	○	○	○	○	×
电机	×	○	○	×	×	×
电容器	×	×	×	×	×	×
电源线	×	○	○	○	○	○

本表格依据SJ/T 11364 的规定编制。
○：表示该有害物质在该部件所有均质材料中的含量均在GB/T 26572 规定的限量要求以下。
×：表示该有害物质至少在该部件的某一均质材料中的含量超出GB/T 2 6572规定的限量要求。但这只是因为在保证产品性能和功能条件下，现在还没有可替代的材料和技术而被使用。

※产品回收处理提示性说明
依照国家《废弃电器电子产品回收处理管理条例》的有关规定，当产品超过使用年限、用户不再需要此产品或经过维修无法正常工作时，不应随意丢弃，请交由具有废弃电器电子产品处理资格的企业进行回收处理。

九装箱清单

主机、出风管、出风座、油杯、说明书各一件、止跌块、固定件一套。

十常见故障的排出方法（请由专业人员进行）

故障现象	故障原因	调试(解决)方法
灯不亮,电机转动	灯坏	更换灯
	灯座接触不良	修理或更换
灯不亮,电机不转动	插头与插座的接触不良	修理或更换
	电源线断路	更换电源线
灯亮,电机不转动	电机超温保护动作	稍候片刻再启动
	电容器烧坏	更换电容器
	电机烧坏	更换电机
	电源板、控制板故障	与维修部联系进行维修
机体剧烈振动,噪声增大	油烟机悬挂不可靠	可靠悬挂主机
	连接件固定螺钉松脱	拧紧螺钉
	蜗壳支脚固定螺钉松脱	拧紧螺钉
	电机固定螺钉松脱	拧紧螺钉
	叶轮安装未到位	安装到位
吸力不强	叶轮受损或丢失平衡块	更换叶轮
	安装高度过高	调整至合适高度
	厨房空气对流太大或密封太严	减少空气对流或适度打开门窗
	出风管过长	按说明书要求安装
室外风力太大	出风口安装防倒灌风帽	

十一售后服务

服务政策：

自购买日起5年内，在家庭正常使用情况下，购买者可凭购买商场盖章的销售发票、《苏泊尔产品保修卡》等购买凭证享受到苏泊尔提供的上门服务。

下列情况之一者，不属于免费维修范围：

- ◆ 由于没按说明书上要求操作而造成的故障；
- ◆ 由于跌落、碰撞等人为因素而造成的故障；
- ◆ 由于自行拆卸、修理而造成的故障；
- ◆ 由于意外、误用、乱用、故意损坏而造成的故障；
- ◆ 商业用途上造成的变色、擦伤、积垢或过热损坏等所造成的故障；
- ◆ 使用年限之内的超保产品。

对于超过保修期或不属于免费维修的产品，本公司顾客服务部也会热情为您服务。

- ◆ 制造单位有改型的权利，恕不另行通知；
- ◆ 本说明书上所有内容均经过认真核对，如有任何印刷错漏或内容上的误解，本公司保留最终解释权。
- ◆ 本产品用于营业场所经营使用时，整机保修期为六个月。

联系我们：

感谢您对苏泊尔产品的信任与支持！为了更及时地为您提供维修、咨询等服务，请认真填写《苏泊尔产品保修卡》，并妥善保管。您在使用过程中如有疑问，欢迎拨打全国服务电话400-8899-717或发Email至serviced@supor.com邮箱与我们联系，我们将尽快给予您满意的答复。

顾客服务部联系方式：

地址：浙江省绍兴市柯桥区经济技术开发区兴滨路

邮编：312073

全国服务电话：400-8899-717

服务网点联系方式如有变动，敬请查询www.supor.com.cn苏泊尔集团网站。

苏泊尔产品保修卡

产品名称：_____ 产品型号：_____

出厂日期：_____年_____月_____日

发票号码：_____

购买日期：_____年_____月_____日

购买者姓名：_____

地址：_____ 邮编 _____ 电话 _____

商场名称：_____

地址：_____ 邮编 _____ 电话 _____

SUPOR 该卡请用户妥善保管
全国服务电话：400-8899-717

商场盖章

苏泊尔产品意见反馈卡

产品名称：_____ 产品型号：_____

出厂日期：_____年_____月_____日

发票号码：_____

购买日期：_____年_____月_____日

购买者姓名：_____

地址：_____ 邮编 _____ 电话 _____

商场名称：_____

地址：_____ 邮编 _____ 电话 _____

该卡请寄回本公司顾客服务部
浙江省绍兴市柯桥区经济技术开发区兴滨路
顾客服务部

商场盖章