

商标持有人：浙江苏泊尔股份有限公司

制造商：浙江苏泊尔厨卫电器有限公司

地址：浙江省绍兴市柯桥区经济技术开发区兴滨路

全国服务电话：400-8899-717

网址：www.supor.com.cn

被委托生产方：佛山市顺德区碧信环保科技有限公司

生产地址：佛山市顺德区勒流街道办事处扶间村委会集约工业开发区二期
12-1号地块之二2号楼3楼

版本号：YCZ·SM97:VER1.1

执行标准号：GB4706.1-2005 Q/SPD16-2020 GB4706.19-2008
GB 34914-2021

SUPOR 苏泊尔

反渗透净水机

SJR-T11 (一级) /UH02

目录

一. 注意事项	01
二. 使用说明	02
三. 安装方法	05
四. 电气原理图	08
五. 工作原理图	08
六. 技术参数	09
七. 保养和维护	10
八. 装箱清单	10
九. 有害物质清单	11
十. 常见故障的排除方法	12
十一. 售后服务	13

合格证

检查结论：合格

检查员号：A01

生产日期：

浙江苏泊尔厨卫电器有限公司



微信扫一扫
加入会员 售后无忧

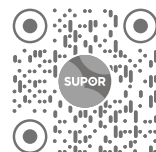

安装苏泊尔APP
美食妙招码上来

使用说明书

使用前请仔细阅读此说明书，并妥善保管。产品以包装实物为准，若有改型，恕不另行通知。

一 注意事项 !

- 请在拆除包装后检查产品是否有损伤，核对配件是否齐全。
- 本产品建议由公司授权经销商委派的专业人员进行安装，安装时用户须告知安装面详情（如安装面材质、水电布置等）的义务，如用户自行安装，本公司不承担任何责任。
- 本产品适用水源为市政自来水，适用水压范围为0.1MPa~0.4MPa，适用水温为5℃~38℃，适用环境温度为4℃~40℃，严禁超范围使用。
- 本产品仅适用于室内安装，安装的周围1.5米范围内应有可靠的地漏，以避免产品可能漏水因排水不畅而造成的损失。
- 请勿将本产品安装在阳光直射的地方或户外，以免造成产品部件老化。
- 避免在高温、潮湿、有水渍的场所下使用本产品，避免周围堆积易燃易爆物品。
- 如因安装要求，需要自行外购配件时，请用户选择合格产品。
- 儿童及无行为能力的人，请在监护人监督下使用本产品。
- 本产品安装请勿侧放或倒立放置。
- 反渗透膜的过滤产水流量会受水质、水压和水温的影响，当水质不符合标准、水压和水温过低时，其产水流量将有所减少，属于正常现象。
- 为保证产品的安全性，请务必使用本公司的专用电源适配器，若发生丢失或损坏，请立即与本公司客户服务部联系。
- 当超过24小时不使用或无人照管本产品时，请切断电源、水源，以防止水压过高，造成产品受损或漏水。
- 如果水温或外界环境温度降到5℃以下时，请关闭净水机的供水管线并排出过滤器内的水，如果让供水管线或过滤器冻结，可造成外壳或供水管线的故障、损坏和可能的伤害。
- 若遇到自来水停水或自来水管维修时，请切断本产品电源、水源，恢复供水时，请打开其它水龙头排净泥沙后再使用本产品，否则自来水管中的泥沙可能导致滤芯快速堵塞。
- 本产品需要本公司专业人员维修，请勿自行拆卸。
- 本产品移机需要本公司专业人员进行，避免操作不当引起机器的损伤。
- 当产品出现故障时，请迅速切断水源、电源，并及时与当地经销商服务网点联系或拨打全国服务电话。
- 请注意滤芯定期更换，否则可能会影响出水质量与饮水口感。
- 滤芯上标示的更换周期不是质量保证期限，具体更换周期根据各地水质及用水量存在差异。
- 未按上述注意事项操作所造成的后果，本公司将不承担任何责任。
- 安装时，主机与龙头高度差应小于1.2m。
- 安装时，龙头出水嘴应高于主机顶部。

二 使用说明

■ 构件名称

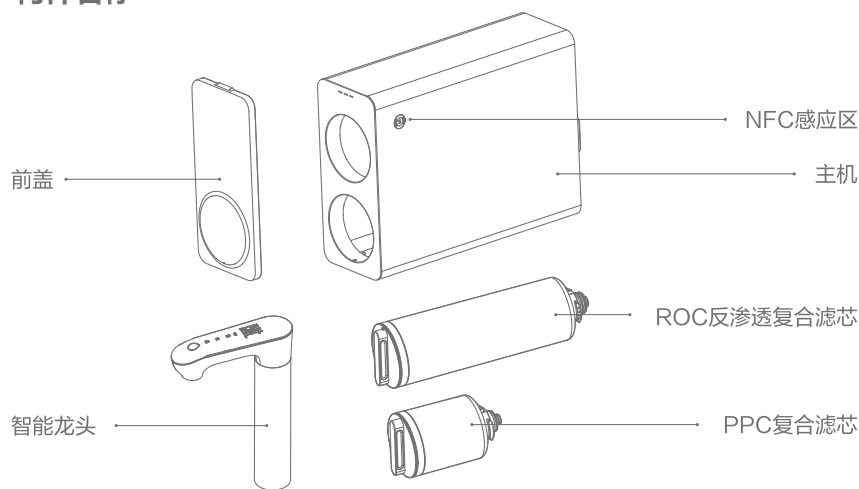

注：图中为部分零件示意图仅供参考，具体以实物为准。

■ 使用方法

按图所示使用产品，由于反渗透膜内含有保湿成份（主要成份为食品级甘油），安装产品或更换滤芯第一天尽可能使用机器，产水不建议饮用，可用于厨房清洗用水。若无法按照上述操作，建议安装后每隔2小时打开龙头制水20分钟并排掉，循环7次以上，以便充分保证产水口感。

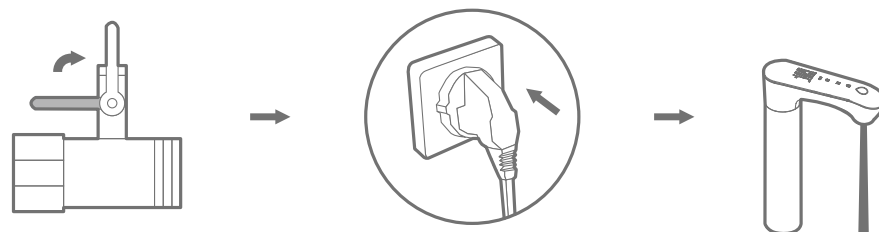

功能说明

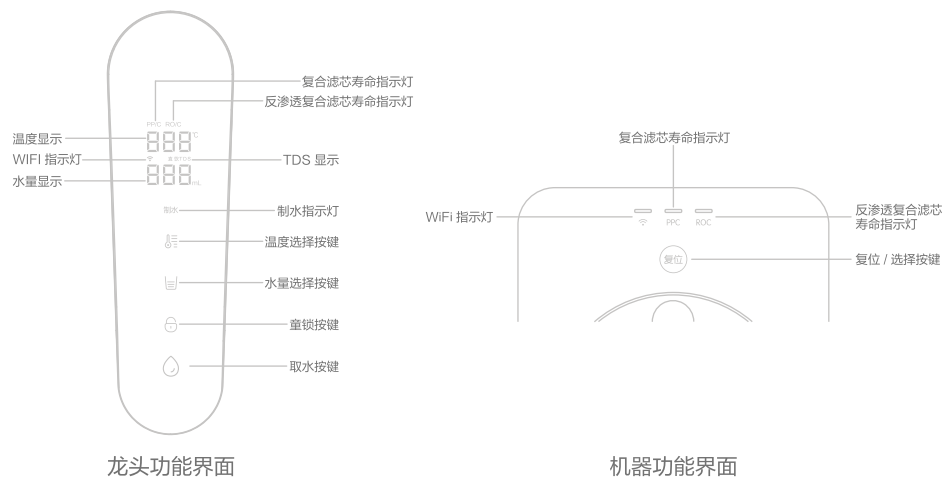

1. 开机

- (1) 产品通电后，自动冲洗30秒，随后产品开始制水。
- (2) 产品制水时，龙头制水灯白色常亮。

2. 滤芯寿命提示

- (1) 寿命指示灯以不同颜色显示及蜂鸣对应滤芯的剩余寿命：

滤芯寿命正常时：主机滤芯寿命指示灯蓝色常亮，龙头滤芯寿命指示灯白色常亮，不蜂鸣；
滤芯寿命到期时：主机及龙头的滤芯寿命指示灯红色常亮，并蜂鸣声提醒；

3. 冲洗

自动冲洗：产品通电，自动冲洗30秒。

4. 出水温度选择

触摸温度按键，可以选择所需要的出水温度，此时显示屏显示所选温度，共有五个档位选择：25℃、45℃、65℃、85℃和100℃，轻触循环切换。

5. 水量按键

触摸水量按键，可以选择所需要的出水水量，此时显示屏显示所选水量，共有四个档位选择：150mL、300mL、500mL和999mL，轻触循环切换。

*注：1、当温度选择25℃时，水量默认999mL。

2、水量选择999mL时，常温水出水不限量。

6. 童锁按键

触摸童锁，童锁按键处灯熄灭，此时可以操作出热水功能；龙头不出水8秒自动上锁。

童锁按键灯亮，处于童锁状态时，龙头无法出热水。

注：童锁锁定的情况下，可直接出常温水。

7. 取水按键

在选择好温度和水量后，解除童锁，按取水按键。出热水时红色，常温水时白色显示。

*注：在出水未达到设定水量时，再按取水按键，则停止出水。

8. 龙头熄屏

显示区域默认熄屏时时间为3分钟，3分钟内无任何操作，除了取水按键指示灯点亮外，其他显示区域所有灯全部熄灭。

9. WiFi功能设置

手动配网：1秒内双击“复位”键，进入WiFi配网模式，配网成功WiFi指示常亮。

网络异常：如果5分钟内未检测到配网成功，WiFi指示熄灭，配网失败；重新双击“复位”键进行配网。

App智慧生活体验

1. 下载App

方法一：支持NFC功能的手机，手机NFC功能开启后，靠近机身的“(S)”NFC感应区，按页面引导安装App。

方法二：手机扫描右侧二维码下载、安装App。



2. 添加设备

打开App首页，点击“+ 添加”按钮，选择设备型号，根据指引添加设备。

添加完成后，体验更多智能操控。

注意事项：

- ① NFC碰一碰体验适用于支持NFC的手机，具体是指：iPhone XR及以上的iPhone品牌手机、搭载Android或HarmonyOS的手机，并确保手机系统为最新版本。
- ② iPhone品牌手机的NFC感应区在手机顶部；其他品牌手机的NFC感应区一般在手机摄像头附近，对此如有疑问可查询手机使用说明。
- ③ 不支持NFC的手机，无法使用NFC辅助联网功能，可以按App内提示添加设备。

滤芯更换

1. 更换滤芯前，打开常温水，然后依次关闭进水三通球阀、电源，再进行更换。



2. 按照下图所示：揭开装饰盖，逆时针旋出寿命到期的滤芯，拉出滤芯；插入新的滤芯，顺时针旋入滤芯。重新接通水源、电源；长按“复位”键3秒，进入滤芯复位模式，再次短按“复位”键，可循环切换滤芯，被切换的滤芯指示灯闪烁，选择已更换新滤芯对应的指示灯，再长按“复位”键3秒复位滤芯，指示灯恢复蓝灯常亮。滤芯复位模式下产品10秒内无操作，自动退出滤芯复位模式，机器可正常使用。（滤芯更换复位操作完成）

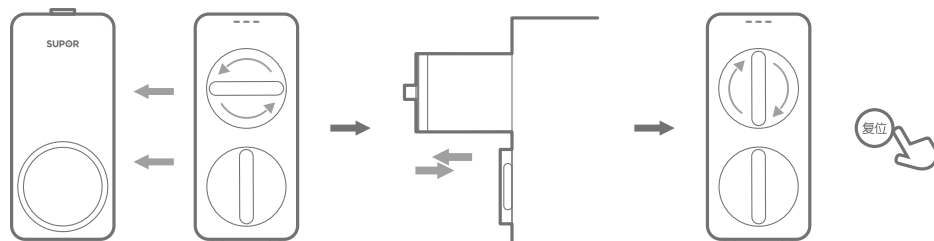

三 安装方法

■ 安装前准备事项

1. 确认机器要安装的位置有无电源水源，本款产品宜安装在橱柜（安装时应视实际情况而定）。
2. 请确认安装所需的各种配件是否齐全（见装箱明细）。

■ 安装注意事项

1. 安装各水管时，需要将与快速接头配合处的水管塞入到位后，再卡入蓝色卡销（注：请勿漏装蓝色卡销）。
2. 在安装过程中，如需在墙上开孔，应先确定墙内打孔位置没有电路和水路。

■ 安装说明

图1：取出进水三通球阀，安装在自来水进水管上；使用3分PE管分别接通进水三通球阀和接入机器（进水口）。



图2：在取水适宜位置安装固定龙头，使用2分PE管连接机器（热水口），使用3分PE管连接机器（纯水口），并分别对接上智能水龙头；并连接智能龙头电源线。



图2

图3：机器废水口接通2分PE管，浓水可直接排到下水道（注意固定浓水管）。

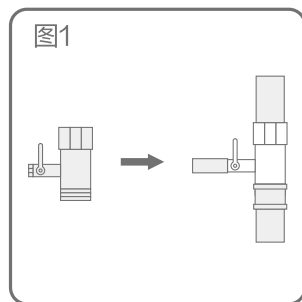

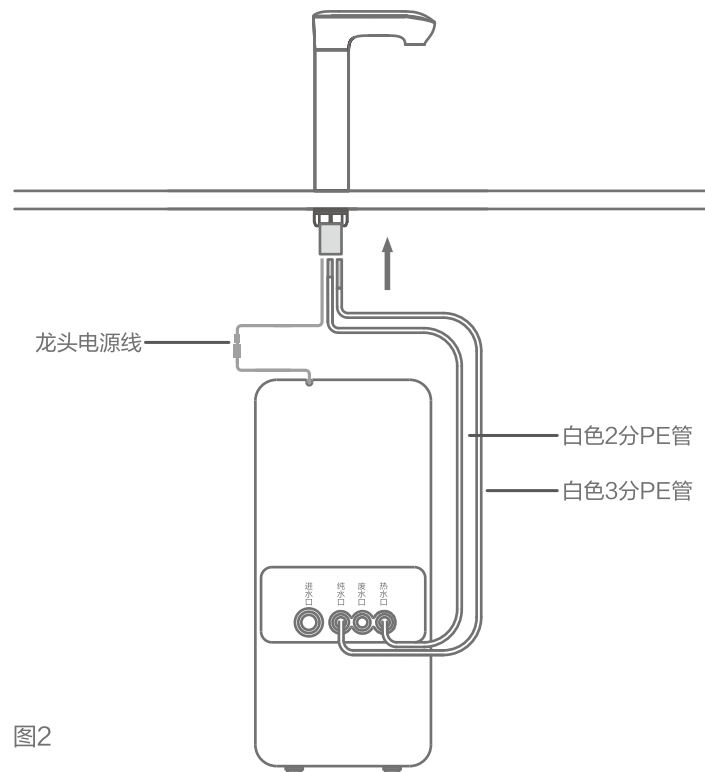
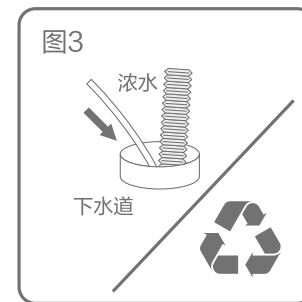
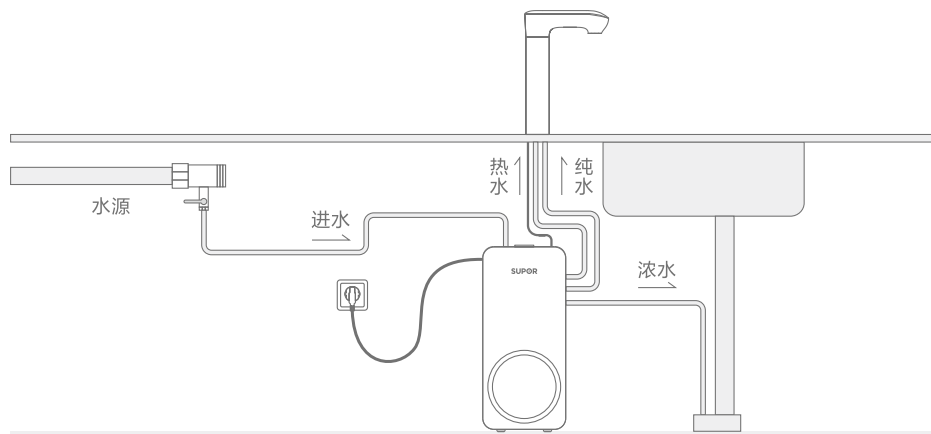

注：在安装之前，请仔细阅读该手册，检测随机配件是否齐全，备齐安装所需的材料和工具。

龙头支撑件使用说明

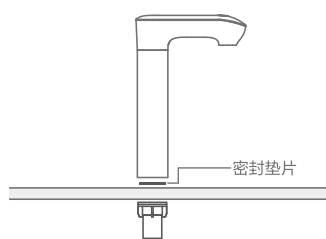

正常安装孔径为28mm

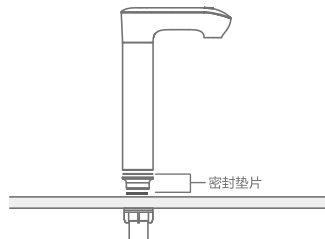

台面位置较小时，加装支撑件

■ 安装智能龙头

1. 将龙头插入水槽安装孔内，顺时针扭动底座下的螺母直至拧紧，卡紧水槽。
2. 裁剪适当的3分PE管，一端连接龙头的3分PE管，一端连接机器的标有“纯水”的接口上；再裁剪适当的2分PE管，一端连接在龙头的2分PE管，一端连接在机器背后标有“热水口”的接口上。
3. 分别将主机“龙头信号线”和“龙头耦合线”与龙头相对应的线对接。

四 电气原理图

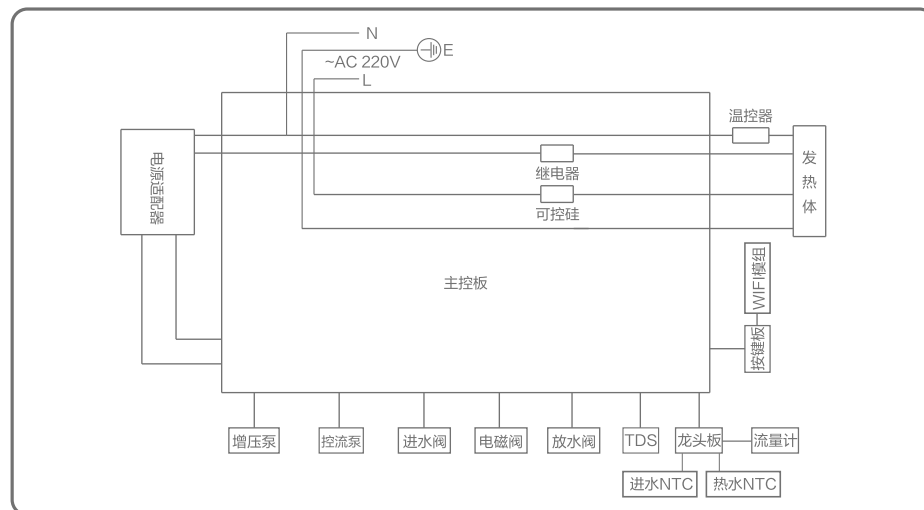

五 工作原理图

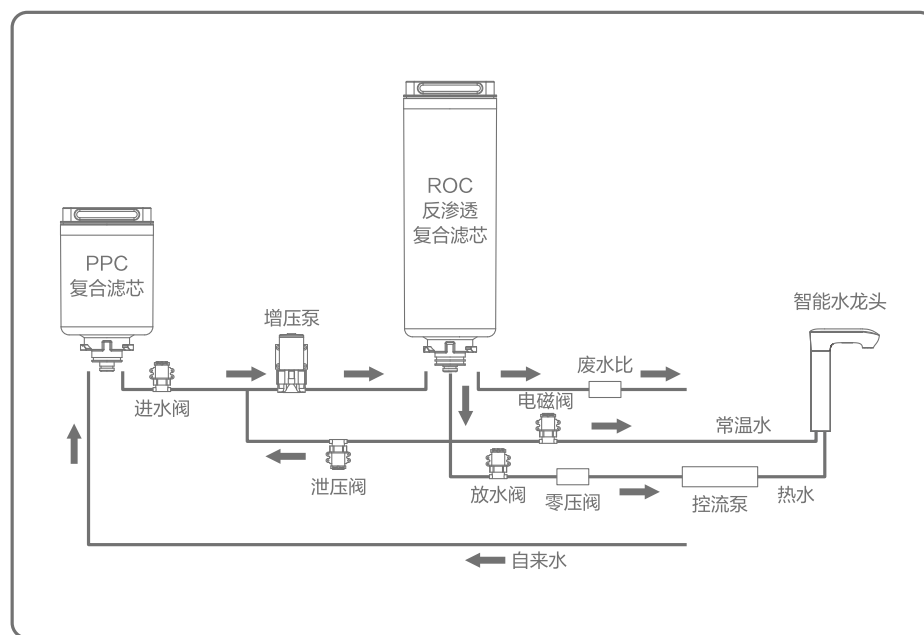

六 技术参数

产品名称	苏泊尔牌SJR-T11型反渗透净水机
产品型号	SJR-T11
产品货号	UH02
额定电压/频率	220V~/50Hz
额定功率	2160W
净水流量	2.6L/min
额定总净水量	4000L
进水压力	0.1MPa~0.4MPa
工作压力	0.4MPa~0.8MPa
适用水温	5℃~38℃
适用水质	市政自来水
产品尺寸	460*150*334 (mm)
电器类型	I类
出水水质	符合《生活饮用水水质处理器卫生安全与功能评价规范—反渗透处理装置》(2001)的要求
执行标准	GB 4706.1-2005 Q/SPD16-2020 GB 4706.19-2008 GB 34914-2021
无线连接	Wi-Fi IEEE 802.11 b/g/n 2.4GHz 本产品包含型号核准代码为： CMIIT ID: 2020DP15519 的无线电发射模块。
卫生许可批准文号	粤卫水字[2023]-05-第S0191号

注:

- 表中参数仅供参考, 具体以产品铭牌为准。
- 保留更改产品设计规格的权利。
- 本产品有关产品性能的所有参数, 均为标准试验条件下的测试结果, 在实际使用过程中, 会随使用条件的不同而有所变化。

七 保养和维护

- 本机所建议各类滤芯的更换周期, 是参考各地自来水的平均指标统计而得。如用户实际使用的水质及机器的使用频率与平均指标存在较大出入时, 滤芯的实际使用时间与估算周期会有较明显的差异, 如滤芯过早堵塞、过早失效等, 此时应以实际使用状态作为滤芯更换的依据, 并及时与当地售后服务部门联系。
- 本机滤芯使用周期的估算是以普通家庭用水量为基准的, 并且只适合家用, 请勿将本机安装在用水量大的公用场合。
- 如果超过两天未使用机器, 请打开水龙头, 通水3分钟以后再使用机器。
- 如果超过一个星期不使用机器, 请关闭水源、电源, 打开水龙头, 排干机器内存水; 再次使用时, 至少通水10分钟后, 再正常使用机器。
- 如果电源软线损坏, 为了避免危险, 必须由制造商、其维修部或类似部门的专业人员更换。

缩写	滤芯名称	作用	使用寿命
PPC	复合滤芯	滤除铁锈、泥沙、悬浮物、有机物等; 吸附水中余氯、异色等。	12-24个月
ROC	反渗透复合滤芯	滤除水中细菌、病毒、重金属离子、余氯、异味等。	36-60个月

注: 滤芯使用寿命仅供参考, 具体以当地水质及使用频率为准。

八 装箱清单

净水器	水龙头组件	三通球阀	2分PE管	3分PE管	说明书	配件包
						
1台	1套	1套	1卷	1卷	1本	1包

注: 表中为示意图仅供参考, 具体以实物为准。

九 有害物质清单

部件名称	有害物质					
	铅(Pb)	汞(Hg)	镉(Cd)	六价铬 (Cr(VI))	多溴联苯 (PBB)	多溴二苯醚 (PBDE)
滤芯	○	○	○	○	○	○
电磁阀	○	○	○	○	○	○
增压泵	○	○	○	○	○	○
电路板组件	×	○	×	○	○	○
其他金属结构件	×	○	○	×	○	○
电源适配器	×	○	○	○	○	○
塑料件	○	○	○	○	○	○
线材	○	○	○	○	○	○
包装印刷件	○	○	○	○	○	○

本表格依据SJ/T11364的规定编制。

○：表示该有害物质在该部件所有均质材料中的含量均在GB/T 26572规定的限量要求以下。

×：表示该有害物质至少在该部件的某一均质材料中的含量超出GB/T 26572规定的限量要求。

说明：

1.有害物质中铅(Pb)、汞(Hg)、镉(Cd)、六价铬(Cr(VI))均代表金属及其化合物。

2.某些型号产品可能不包含表中部分部件，具体以实物为准。

3.标记“×”部件，皆因行业技术发展水平限制而无法实现有害物质的替代。



在中华人民共和国境内销售的电子信息产品必须标识此标志。
圆圈内的数字表示正常使用状态下产品的环保使用期限。

产品回收处理提示性说明

依照国家《废弃电器电子产品回收处理管理条例》的有关规定，当产品超过使用年限、用户不再需要此产品或经过维修无法正常工作时，不应随意丢弃，请交由具有废弃电器电子产品处理资格的企业进行回收处理。

十 常见故障的排除方法

1. 本产品在工作过程中，增压泵会有轻微的噪音发出属于正常现象，请用户放心使用。
2. 使用过程中如有故障，请参照以下方法排障，如无法解决故障，请联系售后上门服务。

故障描述	可能原因	处理方法
E01	主机显示板和主板通信异常	机器断电，重新上电
E02	长时间制水保护	机器重新上电，如仍有故障提示需检查水路是否有水、折弯或更换滤芯
E03	加热管路缺水	断电复位，超过最小流量
E06	出水口温度传感器超高温保护	断电重新上电
E08	电压保护（输入电压低于160V或高于280V）	电压正常后自动恢复
E09	进水温度传感器异常	联系售后
E10	出水温度传感短路或开路	联系售后

十一 售后服务

■ 服务政策

自购买日起3年内，（滤芯除外）在家庭正常使用情况下，购买者可凭购买商场盖章的销售发票、《苏泊尔产品保修卡》等购买凭证享受到苏泊尔提供的上门服务。

下列情况之一者，不属于免费维修范围：

1. 由于没按说明书上要求操作而造成的故障；
2. 由于跌落、碰撞等人为因素而造成的故障；
3. 由于自行拆卸、修理而造成的故障；
4. 由于意外、误用、乱用、故意损坏而造成的故障；
5. 商业用途上造成的变色、擦伤、积垢或过热损坏等所造成的故障；
6. 使用年限之内的超保产品；
7. 由于未使用本公司所提供的滤芯和配件，而造成的故障。

对于超过保修期或不属于免费维修的产品，本公司顾客服务部也会热情为您服务。

1. 制造单位有改型的权利，恕不另行通知。
2. 本说明书上所有内容均经过认真核对，如有任何印刷错漏或内容上的误解，本公司保留最终解释权。
3. 本产品用于营业场所经营使用时，整机保修期为六个月。

■ 联系我们

感谢您对苏泊尔产品的信任与支持！为了更及时地为您提供维修、咨询等服务，请认真填写《苏泊尔产品保修卡》，并妥善保管。您在使用过程中如有疑问，欢迎拨打全国服务电话400-8899-717与我们联系，我们将尽快给予您满意的答复。

■ 顾客服务部联系方式

地址：浙江省绍兴市柯桥区经济技术开发区兴滨路

邮编：312073

全国服务电话：400-8899-717

服务网点联系方式如有变动，敬请查询 www.supor.com.cn 苏泊尔网站。

维修状况登记栏

维修日期			
维修情况			
经手人			

客户意见栏

_____ 客户签名 _____

请用户认真填写该卡，并经商场盖章，并在30天内寄回本公司顾客服务部。本公司将为您建立用户服务档案，为您的产品实行跟踪服务。

该卡请寄回本公司顾客服务部
浙江省绍兴市柯桥区经济技术开发区兴滨路 顾客服务部

苏泊尔产品保修卡

产品名称 _____ 购买者姓名 _____
产品型号 _____ 电话 _____
出厂日期 _____ 地址 _____ 邮编 _____
发票号码 _____ 商场名称 _____
购买日期 _____ 地址 _____
商场盖章 _____ 邮编 _____ 电话 _____

苏泊尔产品意见反馈卡

产品名称 _____ 购买者姓名 _____
产品型号 _____ 电话 _____
出厂日期 _____ 地址 _____ 邮编 _____
发票号码 _____ 商场名称 _____
购买日期 _____ 地址 _____
商场盖章 _____ 邮编 _____ 电话 _____