

商标持有人：浙江苏泊尔股份有限公司

制造商：浙江苏泊尔厨卫电器有限公司

地址：浙江省绍兴市柯桥区经济技术开发区兴滨路

全国服务电话：400-8899-717

网址：www.supor.com.cn

被委托生产方：佛山市芯耀环保科技有限公司

生产地址：广东省佛山市顺德区杏坛镇德富路68号顺德智创园3号楼  
201/202/203/204/301/302/303区(住所申报)

版本号：YCZ·SM103: VER1.0

执行标准号：GB4706.1-2005 Q/SPD16-2020  
GB4706.19-2008 GB 34914-2021

# SUPOR 苏泊尔

## 反渗透净饮机

SJR-UT01

### 目录

一. 注意事项	01
二. 使用说明	02
三. 电气原理图	07
四. 工作原理图	07
五. 技术参数	08
六. 保养和维护	09
七. 装箱清单	09
八. 有害物质清单	10
九. 常见故障的排除方法	11
十. 售后服务	14

合格证

检查结论：合格  
检查员号：A01  
生产日期：\_\_\_\_\_

浙江苏泊尔厨卫电器有限公司



微信扫一扫  
加入会员 售后无忧

## 使用说明书

使用前请仔细阅读此说明书，并妥善保管。产品以包装实物为准，若有改型，恕不另行通知。

## 一 注意事项 !

### 使用限制

- 幼童及体力、感知、智力缺乏或经验、常识缺乏的人员应在监护或指导下使用本产品。
- 本产品用于过滤市政自来水，供用户日常饮用，请勿用作其他用途。
- 请勿让产品储藏或暴露在4℃以下或40℃以上的环境中。
- 避免挤压、折叠、打结或损坏电源线。
- 如果电源软线损坏，为了避免危险，必须由制造商、其维修部或类似部门的专业人员更换。若电源线不慎损坏，请拨打服务电话联系更换。
- 拔电源插头时，请勿直接拉拔电源线，以免拉断或损坏。
- 请保持电源插头清洁，勿用湿手插拔电源插头。
- 请务必将产品放置在安全的地方，避免电源线、水管被害虫咬坏。
- 请勿使产品接触或靠近热源或明火。
- 请勿将易燃、易爆、易挥发、强磁性的物质靠近产品。
- 器具禁止倒置或倾斜角度大于15° 以上。

### 储藏与存放

- 避免在以下场所使用、存放产品：
  - 强烈阳光照射的地方，易造成产品部件老化及水箱微生物生长；
  - 低于4℃或高于40℃的地方，可能损坏产品及滤芯；
  - 附近有高温或者强磁器具，可能引起火灾或者电路故障；
  - 潮湿或多尘的区域，可能引起电路损坏。
- 请勿在产品上放置重物或液体。

### 使用

- 请勿侧放或倒立放置产品。
- 进水温度低于5℃或高于38℃的状态下使用，可能损坏净饮机。
- 请勿将产品用于商用场合。
- 初次使用先冲洗4箱自来水（加水到原水箱最大水位）；净饮机静置24小时后，再冲洗1箱水。
- 产品出厂前会进行通水检测确保产品品质，首次拆箱可能有少量水残留，为正常现象，请放心使用。
- 本产品废弃不使用时，请交由专门回收公司处理，以免发生意外。

### 其他注意事项

- 滤芯寿命计算方式，从滤芯安装使用后开始算起，含不制水时间。
- 为保障产品正常运行和出水水质安全，请务必使用本公司提供的配件和滤芯。
- 为延长滤芯使用寿命，机器在开始制水前和完成制水后，都会对滤芯进行冲洗；冲洗过程中机器有响声属于正常现象。

## 二 使用说明

本产品仅限于家庭使用。使用产品前请仔细阅读本说明书，并妥善保管。为保证更好口感，当超过16小时未使用本产品时，接的第一杯水（150mL）不建议饮用。长时间未使用，请取出纯净水壶并清空后再使用；长期外出不使用，请取出纯净水壶、原水箱并清空，以免滋生细菌；原水箱用至低水位时（约1/3）或显示面板出现原水箱图标时，需提起水箱把浓缩水倒掉并清洗水箱后再接入自来水制水使用。

### 构件名称

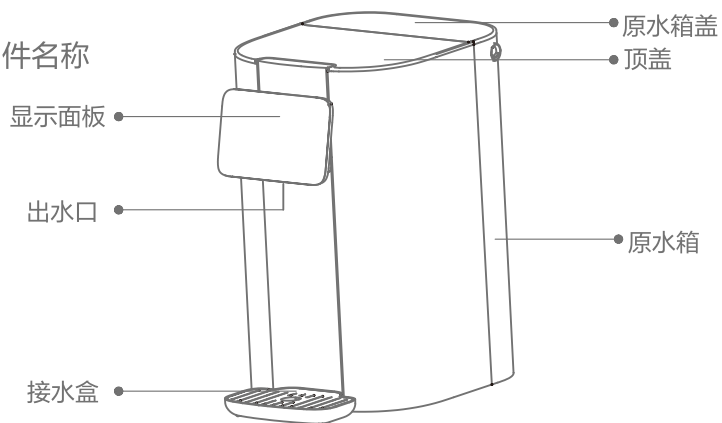

注：图中为部分零件示意图仅供参考，具体以实物为准。

### 控制面板

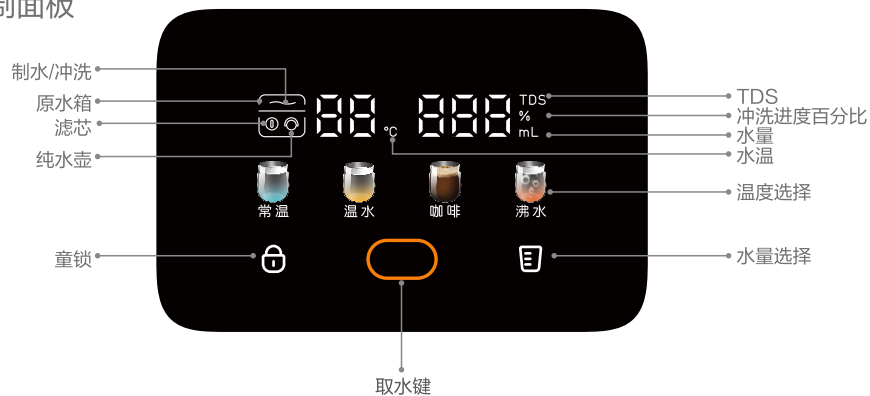

提示：说明书中的产品、配件、用户界面等插图均为示意图，仅供参考。由于产品的更新与升级，产品实物与示意图可能略有差异，请以实物为准。

## ■ 状态说明

图示名称	状态描述	状态说明
制水/冲洗	制水常亮	制水中或冲洗中
	制水熄灭	当前无需制水
原水箱	原水箱闪烁	原水箱未安装 / 原水箱水质过差 / 原水箱缺水
	原水箱常亮	原水箱正常
滤芯	滤芯红灯闪烁	滤芯寿命到期
	滤芯常亮	滤芯寿命正常
纯水壶	纯水壶闪烁	纯水壶未安装 / 纯水壶缺水 (水位上升后停止闪烁)
	纯水壶常亮	纯水壶正常
整体状态	熄灭	部件无问题/未制水

## ■ 使用说明

首次使用时或更换新滤芯后，水箱出现水气翻滚为滤芯排气的正常现象，请放心使用。

- 1、按图示位置安装好滤芯；
- 2、先取下原水箱盖，再取下原水箱，清洗原水箱后注入自来水（不要超过最大水位线），将原水箱放回净饮机；
- 3、盖好顶盖、原水箱盖并放置好接水盒；
- 4、接通电源（确保电源及插口干燥无破损）；
- 5、执行冲洗（参考说明书第5页“冲洗”部分）并放置较大的容器用于接水；（冲洗4箱水）
- 6、开始正式使用。

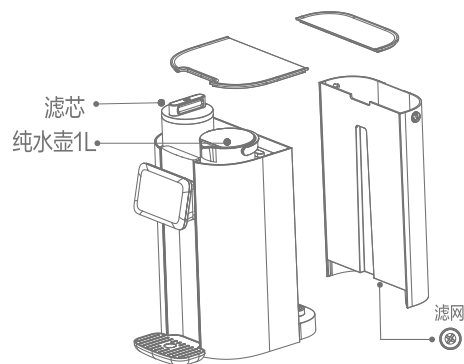
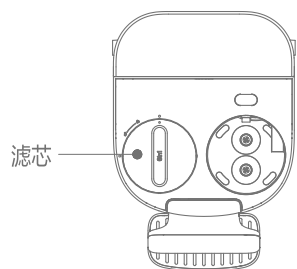

## 出水口氛围灯

出水口有白、橙双色指示灯，取水时点亮，出水完毕后氛围灯延迟2秒熄灭

白灯：出水温度 < 45℃

橙灯：出水温度 ≥ 45℃



图1



图2

## 滤芯使用安装方法

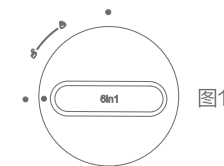
- 1.从包装中取出滤芯；
- 2.如图所示，将滤芯手柄上的凸点与滤芯桶的定位点对齐。
- 3.左右转动使滤芯下沉到定位孔，再轻压滤芯并同时顺时针旋转滤芯。
- 4.旋转至锁定点位置，则滤芯安装完成。安装完成时滤芯与滤芯桶表面在同一平面。

## 原水箱使用方法

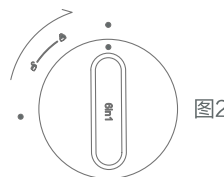
1. 请将净饮机放置在阴凉、通风、稳固的平面上，远离热源。
2. 打开原水箱盖，向上提出原水箱，往原水箱内注入自来水后装回净饮机后部，并盖好原水箱盖。
3. 接水时，请勿超过最大水位刻度线，以免溢出。

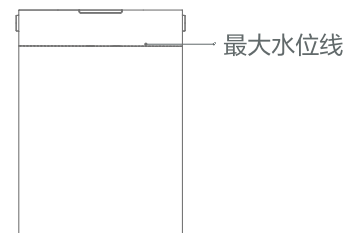
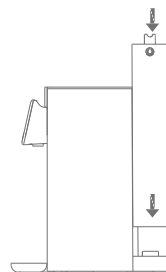

## 连接电源

将电源插头插入交流电插座。

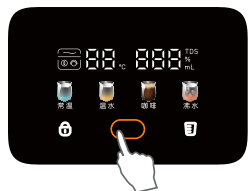
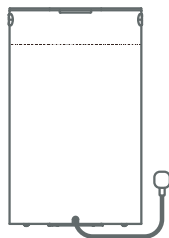

## 冲洗

1. 长按“取水”键5秒，进入冲洗程序。
2. 进入冲洗程序时，屏幕显示百分比，“取水”键亮起，其他按键熄灭。
3. 增压泵启动，开始向滤芯内补水，新机初次使用时数分钟后会自动出水。
4. 冲洗时，出水口下方需提前放置接水容器(容器容积大于2.5L)。
5. 新机第一次使用或更换新滤芯后(原水箱/纯水壶)需冲洗4箱自来水，日常使用冲洗1箱自来水。
6. 冲洗完成后，单独把原水箱和纯水壶拿出来清水清洗干净装入机器即可使用。

提示：1. 暂停冲洗：单击取水键，暂停冲洗；再次点击取水键继续冲洗。  
2. 取消冲洗：长按取水键5秒，取消冲洗。

## 换水

当出现以下情况时，不能继续制水，取水不受影响。

1. 原水箱和纯水壶水质TDS同时过高；
2. 原水箱水位过低；
3. 原水箱未安装；
4. 原水箱未提走情况下，泵累计工作时间过长。

提示：原水箱水用完后或不能继续制水时，需提起原水箱倒掉浓缩水后，重新加水即可。



## 选择出水温度取水

预设温度档位为常温、45°C、65°C、85°C、95°C。  
(温水选择首次点击温度显示45°C，再次点击显示65°C，实际温度以实物为准)

1. 单击“温度选择”键可以选择水温。
2. 按“取水”键取水。

提示：取水过程中，按取水键停止出水。



## 选择出水量后取水

预设出水量挡位为150mL、300mL、500mL、999mL  
(持续出水)。

1. 单击“水量”键可以选择水量。(实际出水量以实物为准)
2. 单击“取水”键取水。



## 童锁模式

出水温度高于或等于45°C时(温水、咖啡、沸水)，净饮机自动开启童锁功能。

1. 临时解锁取水：单击“温度选择”键，再按“童锁”键解锁，最后点击“取水”键即可出水。
2. 取消童锁功能：长按“童锁”键5秒。取消后，出水温度高于45°C时不再自动开启童锁功能。
3. 恢复童锁功能：长按“童锁”键5秒即可。

## 滤芯使用寿命

滤芯寿命不大于12个月(依据水质和用水量不同会有所差异)，滤芯图标闪烁提醒滤芯寿命到期。

## 滤芯寿命识别

当滤芯寿命大于10%，滤芯图标白灯常亮；滤芯寿命低于10%，滤芯图标白灯闪烁，表示滤芯寿命即将到期；滤芯寿命等于0%时红灯闪烁。

## 滤芯复位

1. 断开电源，关机两分钟后，取出旧滤芯。
2. 按“滤芯安装方法”(说明书第4页)完成新滤芯更换及安装。

3. 安装好滤芯后须进行手动滤芯复位

方法：长按“取水”键+“童锁”键3秒后听到“滴”一声表示滤芯复位。

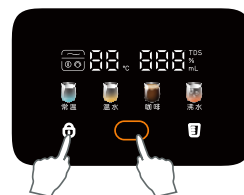

### 三 电气原理图

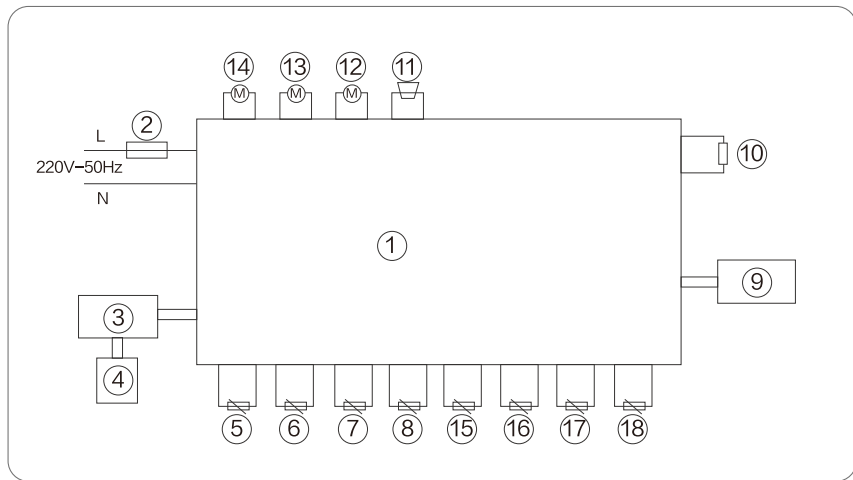

1 主控板	2 电流保险丝	3 显示板	4 氛围灯	5 原水TDS
6 纯水TDS	7 进水温度传感器	8 出水温度传感器	9 光电板	10 发热体
11 蜂鸣器	12 自吸泵	13 浓水电磁阀	14 抽水泵	15 纯水箱高浮子
16 纯水箱低浮子	17 原水箱定位开关	18 原水箱低水位		

### 四 工作原理图

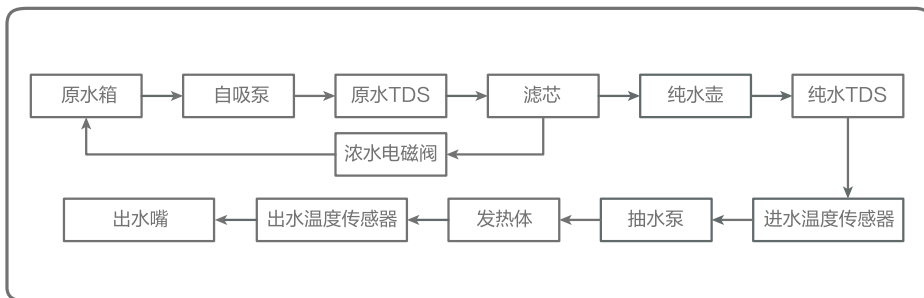

### 五 技术参数

产品名称	苏泊尔牌SJR-UT01型台式净饮机
产品型号	SJR-UT01
产品货号	UT01
额定电压/频率	220V~/50Hz
额定功率	2150W
净水流量	0.13L/min
额定总净水量	4000L
进水压力	0.1MPa~0.4MPa
工作压力	0.4MPa~0.8MPa
适用水温	5℃~38℃
适用水质	市政自来水
产品尺寸	210*280*346.5mm
电器类型	I类
出水水质	符合《生活饮用水水质处理器卫生安全与功能评价规范—反渗透处理装置》(2001)的要求
执行标准	GB4706.1-2005 Q/SPD16-2020; GB4706.19-2008 GB 34914-2021
卫生许可批准文号	粤卫水字[2023]-05-第S0676号

注:

- 表中参数仅供参考, 具体以产品铭牌为准。
- 保留更改产品设计规格的权利。
- 本产品有关产品性能的所有参数, 均为标准试验条件下的测试结果, 在实际使用过程中, 会随使用条件的不同而有所变化。

## 六 保养和维护

产品出现故障时，请迅速切断电源。

本产品需由公司专业人员维修，请勿自行拆卸产品上的零部件。

移动、搬运产品时，请倒掉水箱内存水；再选择常温水，水量选择999mL后将机内存水排尽，再按包装上的标识进行移动或搬运，避免操作不当引起产品损坏。

如对产品进行清洗，注意清洗过程中避免有水从滤芯桶流入产品内部，否则容易造成内部异味、细菌滋生，并造成内部积水，出现底座渗漏现象。

请勿用水对机身外部及内部进行冲洗。如想去除灰尘可以用干毛巾等擦拭；用水冲洗容易造成内部积水，并产生异味和滋生细菌。

滤芯图标闪烁提醒滤芯寿命到期，滤芯需要更换时，请购买对应滤芯进行更换。请根据提示定期更换滤芯。





若连续3天未使用产品，建议换水并冲洗后再使用。(请参考说明书第5页‘冲洗’步骤进行)

本产品不得浸入水中。

缩写	滤芯名称	作用	使用寿命
6in1	反渗透复合滤芯ROC-01	滤除铁锈、泥沙、悬浮物、有机物、水中细菌、病毒、重金属离子等；吸附水中余氯、异色等。	12个月

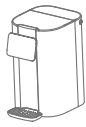
注：滤芯使用寿命仅供参考，具体以当地水质及使用频率为准。

## 七 装箱清单

台式净饮水机	滤芯	接水盒	说明书
			
1台	1根	1个	1本

注：表中为示意图仅供参考，具体以实物为准。

## 八 有害物质清单

部件名称	有害物质					
	铅(Pb)	汞(Hg)	镉(Cd)	六价铬 (Cr(VI))	多溴联苯 (PBB)	多溴二苯醚 (PBDE)
滤芯组件	○	○	○	○	○	○
电器组件	×	○	×	×	○	○
电路板组件	×	○	×	○	○	○
外壳结构件	○	○	○	○	○	○
涉水部件	×	○	○	○	○	○
五金组件、螺钉	×	○	×	×	○	○
电源线	×	○	×	○	○	○
其他配件	×	○	○	○	○	○

本表格依据SJ/T11364的规定编制。

○：表示该有害物质在该部件所有均质材料中的含量均在GB/T 26572规定的限量要求以下。

×：表示该有害物质至少在该部件的某一均质材料中的含量超出GB/T 26572规定的限量要求。

说明：

1.有害物质中铅(Pb)、汞(Hg)、镉(Cd)、六价铬(Cr(VI))均代表金属及其化合物。

2.某些型号产品可能不包含表中部分部件，具体以实物为准。

3.标记“×”部件，皆因行业技术发展水平限制而无法实现有害物质的替代。



在中华人民共和国境内销售的电子信息产品必须标识此标志。圆圈内的数字表示正常使用状态下产品的环保使用期限。

产品回收处理提示性说明

依照国家《废弃电器电子产品回收处理管理条例》的有关规定，当产品超过使用年限、用户不再需要此产品或经过维修无法正常工作时，不应随意丢弃，请交由具有废弃电器电子产品处理资格的企业进行回收处理。

## 九 常见故障的排除方法

1. 本产品在工作过程中，增压泵会有轻微的噪音发出属于正常现象，请用户放心使用。
2. 使用过程中如有故障，请参照以下方法排障，如无法解决故障，请联系售后上门服务。

故障类型	故障触发条件	数码管	图标	恢复方法	取水说明
无故障	无故障	/		/	正常使用
滤芯检测异常	滤芯检测异常 (寿命时间或使用寿命消耗完)	E06	滤芯图标	更换滤芯并 重置滤芯寿命	正常取水、 制水
进水温度传感器异常	进水温度传感器异常(短路或开路)	E09	/	更换NTC并重新上电	不能加热， 不能出水
出水温度传感器异常	出水温度传感器异常(短路或开路)	E10	/	更换NTC并重新上电	不能加热， 不能出水
出水温度 $\geq 102^{\circ}\text{C}$	出水温度传感器温度超出范围值(具体值按时间检测)	E13	/	重新上电	不能加热，不能出水/取水
主板通讯异常	主板通讯异常(短路或开路)	E11	/	调整内部连接线，重新上电	所有负载关闭
无纯净水	无纯净水(光电小板无检测到纯净水)	/	纯净水闪烁	纯净水重新装配直至装配到位	不能加热，不能出水
纯净水缺水	纯净水下位浮球处于低位	/	纯净水常亮	/	/
无原水箱	无原水箱(原水箱接近开关断开)	/	原水箱图标闪烁	原水箱重新装配直至装配到位	不制水
原水箱缺水	原水箱缺水(原水箱下水位处于低位持续时间约28s)	/	/	原水箱补水	不制水
水质差	水质差(原水箱使用时间过长或TDS检测得的水质超出引用标准)	/	原水箱闪烁	原水箱重新装配	不制水
干烧保护	干烧保护	E05	/	等待30s左右，待故障消失后(温控器1重新接通)，故障代码自动取消；超过3min故障仍未恢复，测手动复位温控器	不能加热，能出水
显示板通讯异常	显示板通讯异常	E12	/	调整内部连接线，重新上电	所有负载关闭
电压保护	输入电压在160V ( $\pm 10\text{V}$ ) 或280V ( $\pm 10\text{V}$ )	E15	/	重新上电	所有负载关闭

### 维修状况登记栏

维修日期			
维修情况			
经手人			

### 客户意见栏

\_\_\_\_\_

\_\_\_\_\_ 客户签名 \_\_\_\_\_

请用户认真填写该卡，并经商场盖章，并在30天内寄回本公司顾客服务部。本公司将为您建立用户服务档案，为您的产品实行跟踪服务。

该卡请寄回本公司顾客服务部  
浙江省绍兴市柯桥区经济技术开发区兴滨路 顾客服务部

### 苏泊尔产品保修卡

产品名称 \_\_\_\_\_ 购买者姓名 \_\_\_\_\_

产品型号 \_\_\_\_\_ 电话 \_\_\_\_\_

出厂日期 \_\_\_\_\_ 地址 \_\_\_\_\_ 邮编 \_\_\_\_\_

发票号码 \_\_\_\_\_ 商场名称 \_\_\_\_\_

购买日期 \_\_\_\_\_ 地址 \_\_\_\_\_

商场盖章 \_\_\_\_\_ 邮编 \_\_\_\_\_ 电话 \_\_\_\_\_

### 苏泊尔产品意见反馈卡

产品名称 \_\_\_\_\_ 购买者姓名 \_\_\_\_\_

产品型号 \_\_\_\_\_ 电话 \_\_\_\_\_

出厂日期 \_\_\_\_\_ 地址 \_\_\_\_\_ 邮编 \_\_\_\_\_

发票号码 \_\_\_\_\_ 商场名称 \_\_\_\_\_

购买日期 \_\_\_\_\_ 地址 \_\_\_\_\_

商场盖章 \_\_\_\_\_ 邮编 \_\_\_\_\_ 电话 \_\_\_\_\_

## 十 售后服务

### ■ 服务政策

自购买日起3年内，（滤芯除外）在家庭正常使用情况下，购买者可凭购买商场盖章的销售发票、《苏泊尔产品保修卡》等购买凭证享受到苏泊尔提供的上门服务。

#### 下列情况之一者，不属于免费维修范围：

1. 由于没按说明书上要求操作而造成的故障；
2. 由于跌落、碰撞等人为因素而造成的故障；
3. 由于自行拆卸、修理而造成的故障；
4. 由于意外、误用、乱用、故意损坏而造成的故障；
5. 商业用途上造成的变色、擦伤、积垢或过热损坏等所造成的故障；
6. 使用年限之内的超保产品；
7. 由于未使用本公司所提供的滤芯和配件，而造成的故障。

#### 对于超过保修期或不属于免费维修的产品，本公司顾客服务部也会热情为您服务。

1. 制造单位有改型的权利，恕不另行通知。
2. 本说明书上所有内容均经过认真核对，如有任何印刷错漏或内容上的误解，本公司保留最终解释权。
3. 本产品用于营业场所经营使用时，整机保修期为六个月。

### ■ 联系我们

感谢您对苏泊尔产品的信任与支持！为了更及时地为您提供维修、咨询等服务，请认真填写《苏泊尔产品保修卡》，并妥善保管。您在使用过程中如有疑问，欢迎拨打全国服务电话400-8899-717与我们联系，我们将尽快给予您满意的答复。

### ■ 顾客服务部联系方式

地址：浙江省绍兴市柯桥区经济技术开发区兴滨路

邮编：312073

全国服务电话：400-8899-717

服务网点联系方式如有变动，敬请查询 [www.supor.com.cn](http://www.supor.com.cn) 苏泊尔网站。